

TRIKON®

STRUMENTI PROFESSIONALI
PER IL RECUPERO DELLA
FORMA FISICA



Management System
ISO 13485:2016
ISO 9001:2015
www.tuv.com
ID: 900004966





numerosi vantaggi,
un'unico marchio per la qualità









Una rete di vendita MONDIALE che si sviluppa attraverso rivenditori specializzati e preparati sia nella vendita che nel servizio di assistenza post vendita.

CONTA SU DI NOI PER:

Una rete di rivenditori professionali attenti e competenti per guidarti verso ciò che fa per te.

Prodotti con il miglior rapporto qualità/prezzo.

Servizio post vendita reattivo e disponibile.



MADE IN ITALY

Personalizza il tuo tavolo di lavoro scegliendo fra **numerose** OPZIONI



 **R** Opzione ruote



 **LP** Opzione comando perimetrale 80





 **P** Opzione comando perimetrale



 **LR** Opzione ruote



 **PR** Opzione ruote + comando perimetrale

 **LPR** Opzione ruote +coman. perimetrale 80

 **A-B-C**
Opzione portarotolo



Guida per individuare i livelli di confort, **praticità e sicurezza** di utilizzo



Stabilità ineguagliata.
Assenza di effetto torsione
e flessione anche nelle
condizioni più impegnative



Lo scostamento degli
appoggi consente al
professionista di avere la
posizione di lavoro ottimale



Libertà di passaggio al
solleva pazienti



Altezza massima 94 cm
tale da consentire una
posizione personalizzata e
confortevole



Il tavolo è regolabile in altezza
a partire da 49 cm per rendere
agevole il trasferimento del
paziente su sedia a rotelle



Carico di lavoro in
sicurezza



Portata massima



DETTAGLI
PENSATI
per il
professionista



Indice **LINEA STUDIO**



CEZANNE PRO 7 pag. 14



CEZANNE PRO 5 pag. 15



CEZANNE PRO 3 pag. 15



CEZANNE JR 7 pag. 16



CEZANNE JR 5 pag. 17



CEZANNE JR 3 pag. 17



MATISSE REVERSO pag. 18 - 19



MATISSE PRO II pag. 20



MATISSE PRO 2+2 pag. 21



DEGAS PRO pag. 23



PICASSO XLTREND pag. 34



PICASSO XLLTREND p. 35



PICASSO COMFORT pag. 36



PICASSO CLUB pag. 37



PICASSO QUATTRO pag. 38



PICASSO SUITE pag. 39

Indice **LINEA STUDIO**



BOBATH JR 200X120 pag. 52



BOBATH JR 200X100 pag. 53



TIEPOLO 100x200 pag. 54



BOBATH JR 200X120 pag. 52



BOBATH JR 200X100 pag. 53



TIEPOLO 200x200 pag. 55

STARTUP



BOTTICELLI pag. 28



BOTTICELLI PRO pag. 29

SPECIFICI



DEGAS RPG pag. 22



OSTEO OS206 pag. 24



UNIVERSAL pag. 25

Indice **LINEA PRO**



CHAGALL 6 NEO pag. 44



CHAGALL 5 NEO pag. 45



CHAGALL 3 NEO pag. 46



CHAGALL 2 NEO pag. 47



BOBATH PRO POWER pag. 50



BOBATH PRO POWER pag. 50



BOBATH GRAN COMFORT 200X200 pag. 51

ALTEZZA E INCLINAZIONE VARIABILE



MICHELANGELO pag. 60-61



RAFFAELLO pag. 63



CANOVA pag. 64



CANALETTO pag. 65

SOLO INCLINAZIONE VARIABILE

Indice **ATTREZZI RIABILITATIVI**



SCALE pag. 76



SCALE pag. 77



SGABELLI pag. 26



PARALLELE PRO pag. 78-81S



PARALLELE pag. 83-85



CUSCINI pag. 27



SPECCHI pag. 88-89



O-BENCH pag. 91



ERGOTERAPIA pag. 98-103



GABBIE E GRIGLIE pag. 108-109



TORRE PER PULEGGIOTERAPIA pag. 107



SPALLIERE pag. 112-115



La linea STUDIO comprende una serie, molto articolata, di tavoli adatti alla terapia fisioterapica in generale ma anche alla semplice visita medica.

PICASSO è caratterizzata dallo schienale lungo oltre 70 cm, più adatto all'utilizzo per trattamenti somministrabili al paziente in posizione seduta.

Da Cezanne PRO e Jr, con una serie di modelli declinati da sette a due settori, offrono ampia versatilità d'impiego: dai trattamenti in posizione viscerale oppure in cifosi, fino alle versioni OSTEO, per il trattamento delle patologie a carico delle articolazioni e URO per quelli in zona perineale.

La facilità di accesso per il solleva pazienti, la comodità del trasferimento dalla sedia a rotelle e la stabilità durante l'utilizzo sono caratteristiche comuni a tutti.

La gamma STUDIO è curata nella scelta di materiali e particolarmente adatta a carichi di lavoro meno importanti, conviene all'utilizzo anche in ambiente domiciliare.



SERIE CEZANNE Pro

Funzione cifosi assistita da motore elettrico.



CEZANNE Pro 7 Art. 239200

Braccioli rotanti 180°

Elevazione rapida in 43 secondi.

Letto ad altezza variabile con motore elettrico: per trattamenti, massaggi e visita medica

Versione presentata con opzioni comando perimetrale e ruote

- Letto a 7 settori
- Braccioli pettorali richiudibili su piano centrale
- Braccioli rotanti su testiera di 180°
- Posizione Trendelenburg e "gobba di cammello" assistita da motore elettrico
- Motore elettrico con forza di **8000N** di spinta per l'elevazione
- Motore elettrico con forza di **4000N** per la funzione "gobba di cammello"
- Comando a pulsantiera
- Chiave di sicurezza interruzione corrente
- Rivestimento ed espanso ignifughi, classe IM1
- Altezza regolabile da cm 52 a 96
- Carico di lavoro in sicurezza 150 kg
- Dimensioni: 194 x 64 x 52 Δ 96 cm
- Dispositivo medicale

vedi tabella caratteristiche complete a pag. 30

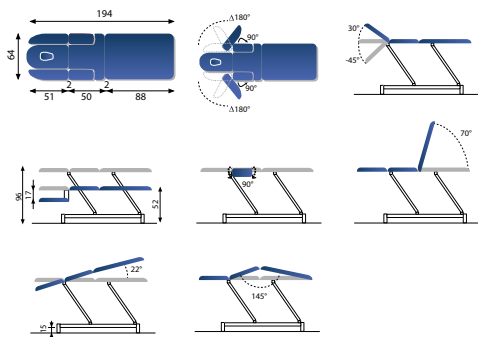

IN OPZIONE



239200 P



239200 R



239200 PR



220170 C

SERIE CEZANNE Pro

Funzione cifosi assistita da motore elettrico.

CEZANNE Pro 5 Art. 240015

Braccioli rotanti 100°

Elevazione rapida in 43 secondi.

Versione presentata con opzioni comando perimetrale e ruote

- Dispositivo medicale

vedi tabella caratteristiche complete a pag. 30

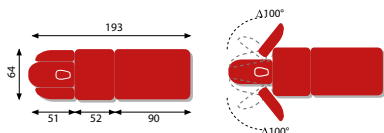

IN OPZIONE



240015 P



240015 R



240015 PR



220170 C

CEZANNE Pro 3 Art. 241015

Elevazione rapida in 43 secondi.

Versione presentata con opzioni comando perimetrale e ruote

- Dispositivo medicale

vedi tabella caratteristiche complete a pag. 30

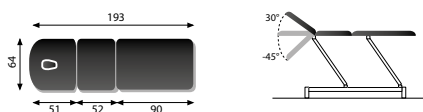

IN OPZIONE



241015 P



241015 R



241015 PR



220170 C

SERIE CEZANNE Jr



CEZANNE Jr 7 Art. 241017

Braccioli rotanti 180° - Sette settori mobili
Elevazione rapida in 43 secondi.

Letto ad altezza variabile con motore elettrico: per trattamenti, massaggi e visita medica

Versione presentata con opzioni comando perimetrale e ruote

- Letto a 2 articolazioni, 7 settori
- Braccioli pettorali richiudibili su piano centrale
- Braccioli rotanti su testiera di 180°
- Motore elettrico con forza di **8000N** di spinta per l'elevazione
- Comando a pulsantiera
- Chiave di sicurezza interruzione corrente
- Rivestimento ed espanso ignifughi, classe IM1
- Altezza regolabile da cm 50 a 92
- Carico di lavoro in sicurezza 160 kg
- Dimensioni: 197 x 64 x 50 Δ 92 cm
- Dispositivo medicale

vedi tabella caratteristiche complete a pag. 30

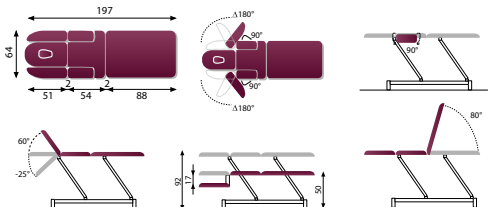

IN OPZIONE



241017 P

241017 R

241017 PR

220170 C

SERIE CEZANNE Jr

CEZANNE Jr 5 Art. 240016

Braccioli rotanti 100°

Versione presentata con opzioni comando perimetrale e ruote

- Dispositivo medicale

vedi tabella caratteristiche complete a pag. 30

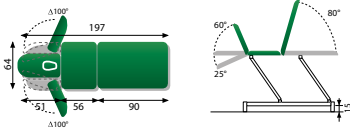

IN OPZIONE



240016 P



240016 R



240016 PR



220170 C



CEZANNE Jr 3 Art. 241016

Versione presentata con opzioni comando perimetrale e ruote

- Dispositivo medicale

vedi tabella caratteristiche complete a pag. 30

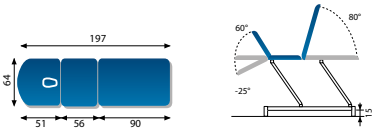

IN OPZIONE



241016 P



241016 R



241016 PR



220170 C



Art. 241016L versione con larghezza del piano 80 cm



241016 LP



241016 LPR



SERIE MATISSE

La testiera "REVERSO"®

Apri a nuove funzioni di utilizzo al vostro tavolo, al quale aggiunge la possibilità di curare il paziente in posizione seduta oltreché sdraiata.

«REVERSO» è:

- Orientabile in proclive su due lati
- Regolabile in lunghezza per adattarsi alla statura del paziente
- Regolabile in declivio per occupare la posizione seduta più comoda

Gli appoggia braccio, sono regolabili in altezza e in inclinazione. Una ulteriore messa a punto è possibile azionando sul sistema di regolazione del tavolo. Nell'uso classico, la testiera è regolabile in proclivo e declivo. L'ampiezza e la semplicità delle regolazioni aggiungono nuovo valore alla qualità del lavoro.

Utilizzo classico:



Utilizzo REVERSO:



SERIE MATISSE



MATISSE "REVERSO"

Art. 242011 - Braccioli rotanti 100°
Elevazione rapida in 43 secondi

Letino ad altezza variabile assistita da motore elettrico: per terapia, massaggi e visita medica

Versione presentata con comando perimetrale e ruote

- Tavolo a due articolazioni e quattro settori
- **Testiera** assistita da pistone a gas
- Motore elettrico con forza di spinta di **8000N**
- Comando a pulsantiera
- Chiave di sicurezza interruzione corrente
- Rivestimento ed espanso ignifughi, classe IM1, lavabile
- Altezza regolabile da 50 a 92 cm
- Carico di lavoro in sicurezza 160 kg
- Dimensioni: 204 x 64 x 50 Δ 92 cm
- Dispositivo medicale

vedi tabella caratteristiche complete a pag. 31

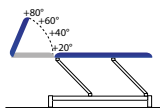
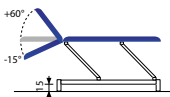
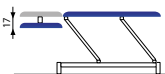
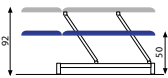
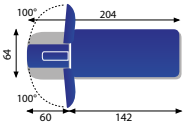

IN OPZIONE



242011 P



242011 R



242011 PR



220170 C

SERIE MATISSE Pro



MATISSE PRO II

Art. 240011 - Braccioli rotanti 100°

Motore veloce: elevazione in 43 secondi

Letto ad altezza variabile con motore elettrico: per trattamenti, massaggi e visita medica

Versione presentata con opzioni comando perimetrale e ruote

- Letto con una articolazione a 4 settori con testiera assistita da pistone a gas
- Motore elettrico con forza di spinta di **8000N**
- Comando a pulsantiera
- Chiave di sicurezza interruzione corrente
- Rivestimento ed espanso ignifughi, classe IM1
- Altezza regolabile da cm 50 a 92 cm
- Carico di lavoro in sicurezza 160 kg
- Dimensioni: 194 x 64 x 50 Δ 92 cm
- Dispositivo medicale

vedi tabella caratteristiche complete a pag. 31

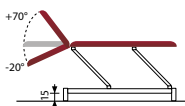
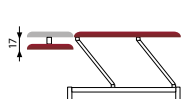
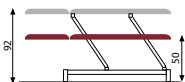
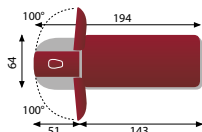

IN OPZIONE

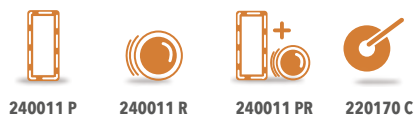

240011 P

240011 R

240011 PR

220170 C

SERIE MATISSE Pro



MATISSE PRO 2+2

Art. 241011 - Cinque settori mobili
Braccioli rotanti 180° e due richiudibili sul piano principale

Letto ad altezza variabile con motore elettrico: per trattamenti, massaggi e visita medica

Versione presentata con opzioni comando perimetrale e ruote

- Letto con una articolazione a 6 settori
- Braccioli richiudibili su piano centrale
- Braccioli rotanti su testiera di 180°
- Motore elettrico con forza di spinta **8000N**
- Comando a pulsantiera
- Chiave di sicurezza interruzione corrente
- Rivestimento ed espanso ignifughi, classe IM1
- Altezza regolabile da cm 50 a 92
- Carico di lavoro in sicurezza 160 kg
- Dimensioni: 194 x 64 x 50 Δ 92cm
- Dispositivo medicale

vedi tabella caratteristiche complete a pag. 31

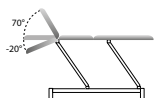
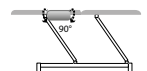
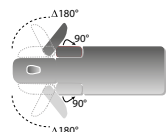
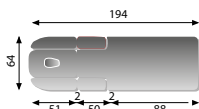

IN OPZIONE



241011 P

241011 R

241011 PR

220170 C

DEGAS RPG



Art. 240025 RPG

Letino ad altezza variabile con motore elettrico.

Specifico per trattamenti RPG

Versione presentata con opzioni comando perimetrale e ruote

1 snodo e 2 poggiatesta rotanti di 180° e regolabili in altezza fino a +17cm

- Motore elettrico con forza di **8000N** di spinta
- Comando a pulsantiera
- Chiave di sicurezza interruzione corrente
- Rivestimento ed espanso ignifughi, classe IM, lavabile
- Altezza regolabile da cm 50 a 92
- Carico di lavoro in sicurezza 160 kg
- Dimensioni: 200 x 65 x 50 Δ 92 cm
- Dispositivo medicale

vedi tabella caratteristiche complete a pag. 31

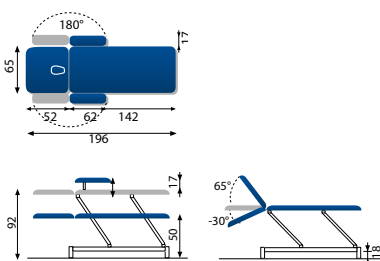

IN OPZIONE



240025 RPGP 240025 RPGR 240025 RPGPR 220170 C

DEGAS Pro



Art. 240020

Art. 240020L Larghezza 80cm

Letti ad altezza variabile assistita da motore elettrico: per visita medica, trattamenti, fisioterapia e massaggi

Versione presentata con opzioni comando perimetrale e ruote

- Letto a due settori con regolazione testiera assistita da pistone a gas
- Motore elettrico con forza di spinta di **8000N**
- Comando a pulsantiera
- Chiave di sicurezza interruzione corrente
- Rivestimento ed espanso ignifughi, classe IM1, lavabile
- Altezza regolabile da cm 50 a 92
- Carico di lavoro in sicurezza 160 kg
- Dimensioni: 194 x 64 x 50 Δ 92 cm
- Dispositivo medicale



vedi tabella caratteristiche complete a pag. 31

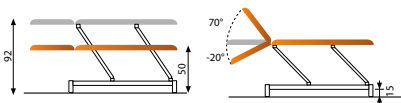
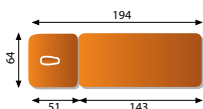

Art. 240020L versione con larghezza del piano 80 cm



240020 LP



240020LPR

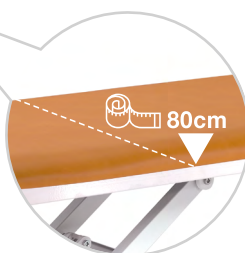

IN OPZIONE



240020 P



240020 R



240020 PR



220170 C

OS 206



Art. 239000 - Proclivio - declivio, poggia braccio non regolabile in altezza

Tavolo ad altezza variabile assistita da motore elettrico. Destinato all'osteopata.

Espano molto compatto, densità HR 75 (molto rigido)

Versione presentata con opzioni comando perimetrale e ruote

- Tavolo a due settori con **schienale proclivio-declivio** assistito da pistone a gas
- Densità espanso HR 75 (molto rigido)
- Rivestimento ed espanso ignifugo classe IM1
- Motore elettrico con forza di **8000N** di spinta
- Comando a pulsantiera
- Chiave di sicurezza interruzione corrente
- Altezza regolabile da cm 50 a 92
- Carico di lavoro in sicurezza 160 kg
- Dimensioni: 190 x 54 x 50 Δ 92 cm
- Dispositivo medico



vedi tabella caratteristiche complete a pag. 31

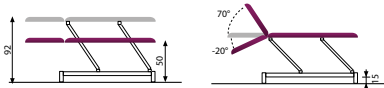
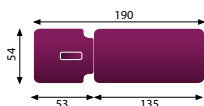

IN OPZIONE



239000 P

239000 R

239000 PR

220170 C

UNIVERSAL



Art. 239100 - Speciale Urologia

Tavolo per l'impiego nell'ambito della kinesiterapia, adattato per l'applicazione di sonde perineali ed i trattamenti in urologia.

Versione presentata con opzioni comando perimetrale e ruote

- Motore elettrico con forza di **8000N** di spinta
- Comando a pulsantiera
- Schienale assistito da molla a gas
- Piano centrale assistito da molla a gas
- Poggia gambe imbottiti
- Chiave di sicurezza interruzione corrente
- Rivestimento ed espanso ignifugo classe IM1, lavabile densità 40
- Altezza regolabile da cm 50 a 92
- Carico di lavoro in sicurezza 150 kg
- Dimensioni: 188 x 64 x 50 Δ 92 cm
- Dispositivo medicale



vedi tabella caratteristiche complete a pag. 31

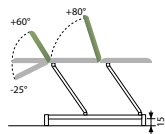
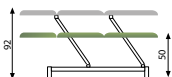
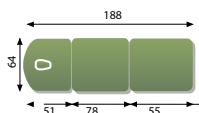

IN OPZIONE



239100 P



239100 R



239100 PR



220170 B

SGABELLI

Complementi per lettini: scendiletto, sgabelli e sedie.



PANCHE AD ALTEZZA FISSA E VARIABILE

(1) Art. 111810 - PANCA REGOLABILE IN ALTEZZA**

- regolabile in altezza cm 35 Δ 55 h
- dimensioni cm 60 x 30

(2) Art. 111780 - PANCA **con piano imbottito e rivestito in similpelle lavabile. Telaio in acciaio.

- dimensioni cm 60 x 30 x 35 h

SGABELLI GIREVOLI AD ALTEZZA VARIABILE ASSISTITA DA PISTONE A GAS

(3) Art. 220190 - SGABELLO GIREVOLE "TONDELLO"***

- rivestimento ad espanso ignifugo
- ruote gommate piroettanti
- altezza regolabile cm 45 Δ 55 h

(4) Art. 220194 - SGABELLO GIREVOLE "TONDELLO"***

- rivestimento ad espanso ignifugo
- ruote gommate piroettanti
- altezza regolabile cm 62 Δ 85 h

PREDELLINI

(5) Art. 220181 - UN GRADINO

- dimensioni cm 40 x 20 x 18 h
- Dispositivo medicale

(6) Art. 220180 - DUE GRADINI

- dimensioni cm 50 x 40 x 36 h
- Dispositivo medicale

** Dispositivo non medicale

CUSCINI

Complementi per lettini Interno ed esterno in similpelle, materiale ignifugo.



Per la pulizia
delle sellerie

DISPONIBILI IN VARIE DIMENSIONI:

(1) CUNEIFORME CON FORO FACIALE**

Art. 240067 cm 40 x 18 x 9

(2)-(3) SEMICILINDRICO**

Art. 240280 cm 30 x 15 x 8

Art. 240286 cm 50 x 25 x 18

(4) TRAPEZOIDALE**

Art. 240290 cm 40 x 50 x 30

(5) ANATOMICO**

Art. 240065 cm 50 x 27 x 6 Δ 9 h per cervicale

Art. 240066 cm 75 x 50 x 6 Δ 19 h per gambe

(6)-(7)-(8)-(9) CILINDRICO**

Art. 240080 Ø cm 8 x 20

Art. 240090 Ø cm 15 x 35

Art. 240100 Ø cm 15 x 50

Art. 240110 Ø cm 20 x 100

Art. 240120 Ø cm 25 x 50

Art. 240130 Ø cm 25 x 100

(10)-(11) CUNEIFORME**

Art. 240180 cm 30 x 30 x 10

Art. 240190 cm 40 x 30 x 10

Art. 240195 cm 40 x 50 x 15

Art. 240200 cm 60 x 40 x 15

Art. 240210 cm 60 x 60 x 15

Art. 240220 cm 60 x 60 x 20

Art. 240230 cm 60 x 40 x 30

(12) RETTANGOLARE**

Art. 240240 cm 40 x 20 x 10

Art. 240250 cm 40 x 20 x 15

Art. 240260 cm 40 x 30 x 10

Art. 240270 cm 60 x 25 x 10

(13) CUBICO**

Art. 240140 cm 30 x 30 x 30

Art. 240150 cm 40 x 40 x 40

Art. 240160 cm 50 x 50 x 50

(14) Art. 240296 CUSCINO PETTORALE**
per l'appoggio del seno

(15) Art. 240295 CUSCINO DIVARICATORE**

(16) Art. 00151 KIT PULIZIA**

** Dispositivo non medicale

BOTTICELLI



Art. 238000 - Proclivio - declivio

Letino ad altezza variabile assistita da motore elettrico: per terapia, massaggi e visita medica

Versione presentata con opzioni comando perimetrale e ruote

- Tavolo a due settori con **schienale proclivio-declivio** assistito da pistone a gas
- Motore elettrico con forza di 6000N di spinta
- Comando a pulsantiera
- Rivestimento ed espanso ignifughi, classe IM1, lavabile
- Altezza variabile da 50 a 92 cm
- Carico di lavoro in sicurezza 140kg
- Dimensioni: 204 x 64 x 50 Δ 92 cm
- Dispositivo medicale

vedi tabella caratteristiche complete a pag. 31

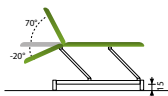
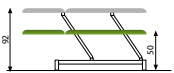
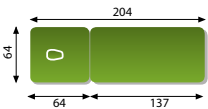

IN OPZIONE



238000 P



238000 R



238000 PR



220170 C

BOTTICELLI PRO

CON BRACCIOLI



Art. 238001 - Testiera proclivio - declivio con braccioli rotanti 100°

Letto ad altezza variabile assistita da motore elettrico: per terapia, massaggi e visita medica

Versione presentata con opzioni comando perimetrale e ruote

- Tavolo a due settori con **schienale proclivio-declivio** assistito da pistone a gas
- Motore elettrico con forza di 6000N di spinta
- Comando a pulsantiera
- Rivestimento ed espanso ignifughi, classe IM1, lavabile
- Altezza variabile da 50 a 92 cm
- Carico di lavoro in sicurezza 140kg
- Dimensioni: 194 x 64 x 50 Δ 92 cm
- Dispositivo medicale

vedi tabella caratteristiche complete a pag. 31

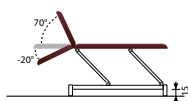
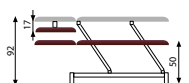
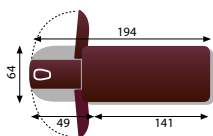

IN OPZIONE



238001 P



238001 R



238001 PR



220170 C

Tabella comparativa tavoli linea **STUDIO** 2022

(Le caratteristiche annunciate possono variare in funzione al mercato di destinazione)

LINEA PRODOTTO	FERROX LINEA STUDIO 2022					
MODELLO	CEZANNE PRO 7	CEZANNE PRO 5	CEZANNE PRO 3	CEZANNE Jr. 7	CEZANNE Jr. 5	CEZANNE Jr. 3
RIFERIMENTO	239200	240015	241015	241017	240016	241016
DIMENSIONI CM						

FERROX LINEA STUDIO 2022

FERROX LINEA STUDIO 2022									
MATISSE PRO 2+2	MATISSE PRO	MATISSE REVERSO	DEGAS Pro	BOTTICELLI Pro	BOTTICELLI	DEGAS RPG	UNIVERSAL	OS206	
241011	240011	242011	240020	238001	238000	240025 RPG	239100	239000	
Assistita da pistone a gas				Assistita da pistone a gas					
37				37					
SI 180° SI	SI 100°		-	SI 100°		SI 180°			
IGNIFUGHE CLASSE IM1, LAVABILI, DENSITÀ 40 - SPESSORE 65mm								DENSITÀ HR 75	
1 x 8000 N			1 x 8000 N	1 x 6000 N	1 x 6000 N	1 x 8000 N	1 x 8000 N		
			IP 66				IP 44		
160						140	160	150	160
200						180	200	190	200
43 SECONDI				47 SECONDI			43 SECONDI		
CONSOLE A PULSANTI				CONSOLE A PULSANTI					
241011 P	240011 P	242011 P	240020 P	238001 P	238000 P	240025 RPG P	239100 P	239000 P	
241011 R	240011 R	242011 R	240020 R	238001 R	238000 R	240025 RPG R	239100 R	239000 R	
241011 PR	240011 PR	242011 PR	240020 PR	238001 PR	238000 PR	240025 RPG PR	239100 PR	239000 PR	
220170 C			220170 C			220170 C	220170 B	220170 C	
83	78	82	74	85	80	78	90	80	
MDR 2017/745				MDR 2017/745					
SI				SI					
3 ANNI (eccetto sellerie)				2 ANNI (eccetto sellerie)		3 ANNI (eccetto sellerie)			



AMPIA
SCELTA
di colori per
arredare il
vostro studio





SERIE PICASSO



PICASSO XL TREND - Art. 240018 Schienale lungo XL 84 cm - unicamente proclivio

Letto ad altezza variabile assistita da motore elettrico: per terapia, massaggi e visita medica.

Versione presentata con opzioni comando perimetrale e ruote

- Tavolo a due settori con **schienale unicamente proclivio** da 84 cm **solo** proclivio assistito da pistone a gas
- Motore elettrico con forza di **8000N** di spinta
- Comando a pulsantiera
- Chiave di sicurezza interruzione corrente
- Rivestimento ed espanso ignifughi, classe IM1, lavabile
- Altezza variabile da 50 a 92 cm
- Carico di lavoro in sicurezza 160kg
- Dimensioni: 198 x 64 x 50 Δ 92 cm
- Dispositivo medicale

vedi tabella caratteristiche complete a pag. 41

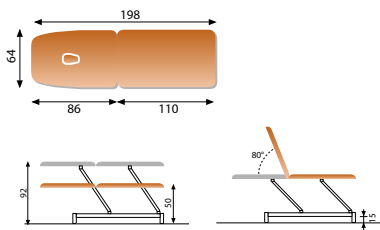

IN OPZIONE



240018 P

240018 R

240018 PR

220170 C

SERIE PICASSO



PICASSO XLL TREND - Art. 240018 L

Larghezza tavolo 80 cm - unicamente proclivio
Elevazione rapida in 43 secondi.

Letto ad altezza variabile assistita da motore elettrico: per terapia, massaggi e visita medica.

Versione presentata con opzioni comando perimetrale e ruote

- Tavolo a due settori con **schienale unicamente proclivio** da 84 cm **solo** proclivio assistito da pistone a gas
- Motore elettrico con forza di **8000N** di spinta
- Comando a pulsantiera
- Chiave di sicurezza interruzione corrente
- Rivestimento ed espanso ignifughi, classe IM1, lavabile
- Altezza variabile da 50 a 92 cm
- Carico di lavoro in sicurezza 160kg
- Dimensioni: 198 x 80 x 50 Δ 92 cm
- Dispositivo medicale

vedi tabella caratteristiche complete a pag. 41

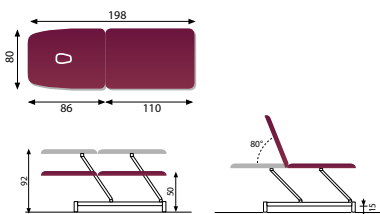

IN OPZIONE



240018 LP

240018 LR

240018 LPR

220170 C

SERIE PICASSO



PICASSO COMFORT

Art. 238500 - Proclivio - declivio

Letto ad altezza variabile assistita da motore elettrico: per terapia, massaggi e visita medica

Versione presentata con opzioni comando perimetrale e ruote

- Tavolo a due settori con **schienale proclivio-declivio** assistito da pistone a gas
- Motore elettrico con forza di **8000N** di spinta
- Comando a pulsantiera
- Chiave di sicurezza interruzione corrente
- Porta asciugamani
- Rivestimento ed espanso ignifughi, classe IM1, lavabile
- Altezza variabile da 50 a 92 cm
- Carico di lavoro in sicurezza 160kg
- Dimensioni: 209 x 64 x 50 Δ 92 cm
- Dispositivo medicale

vedi tabella caratteristiche complete a pag. 40



IN OPZIONE Versione barre di comando laterali

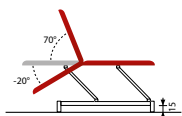
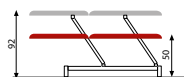
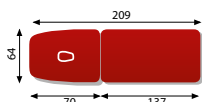
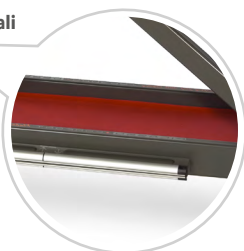
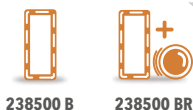

IN OPZIONE



SERIE PICASSO



PICASSO CLUB

Art. 240009 - Proclivio - declivio

Letto ad altezza variabile assistita da motore elettrico: per terapia, massaggi e visita medica

Versione presentata con opzioni comando perimetrale e ruote

- Tavolo a due settori con **schienale proclivio-declivio** assistito da pistone a gas
- Motore elettrico con forza di **8000N** di spinta
- Comando a pulsantiera
- Chiave di sicurezza interruzione corrente
- Rivestimento ed espanso ignifughi, classe IM1, lavabile
- Altezza variabile da 50 a 92 cm
- Carico di lavoro in sicurezza 160kg
- Dimensioni: 209 x 64 x 50 Δ 92 cm
- Dispositivo medicale

vedi tabella caratteristiche complete a pag. 40

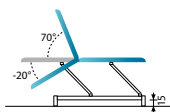
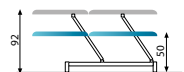
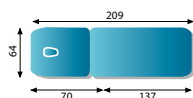

IN OPZIONE



240009 P



240009 R



240009 PR



220170 C

SERIE PICASSO



PICASSO QUATTRO

Art. 240022 - 4 settori

Letto ad altezza variabile assistita da motore elettrico: per terapia, massaggi e visita medica

Versione presentata con opzioni comando perimetrale e ruote

- Tavolo a quattro settori
- **Schienale** e pediera assistito da pistone a gas
- Motore elettrico con forza di **8000N** di spinta
- Comando a pulsantiera
- Chiave di sicurezza interruzione corrente
- Rivestimento ed espanso ignifughi, classe IM1, lavabile
- Altezza variabile da 50 a 92 cm
- Carico di lavoro in sicurezza 140kg
- Dimensioni: 198 x 64 x 50 Δ 92 cm
- Dispositivo medicale

vedi tabella caratteristiche complete a pag. 40

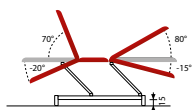
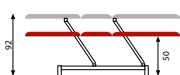
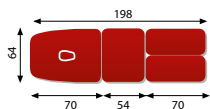

IN OPZIONE



240022 P



240022 R



240022 PR

SERIE PICASSO



PICASSO SUITE - proclivio

Art. 240018S

Letto ad altezza variabile assistita da motore elettrico: per terapia, massaggi e visita medica

Versione presentata con opzioni comando perimetrale e ruote

- Tavolo a tre settori
- **Schienale** e pediera assistita da pistone a gas
- Motore elettrico con forza di **8000N** di spinta
- Comando a pulsantiera
- Chiave di sicurezza interruzione corrente
- Rivestimento ed espanso ignifughi, classe IM1, lavabile
- Altezza variabile da 50 a 92 cm
- Carico di lavoro in sicurezza 160kg
- Dimensioni: 205 x 62 x 50 Δ 92 cm
- Dispositivo medicale

vedi tabella caratteristiche complete a pag. 41

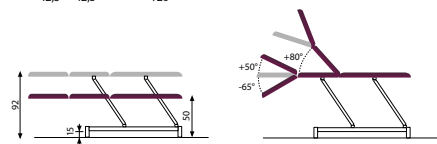
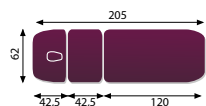

IN OPZIONE



240018 SP

240018 SR

240018 SPR

220170 C

Tabella comparativa tavoli **STUDIO "Picasso"**

(Le caratteristiche annunciate possono variare in funzione al mercato di destinazione)

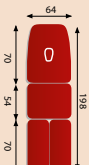
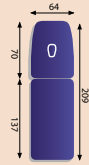
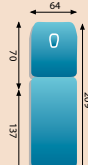
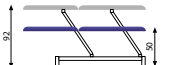
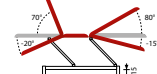
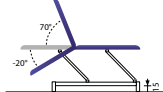
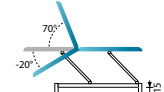
LINEA PRODOTTO	FERROX STUDIO 2022		
MODELLO	PICASSO QUATTRO	PICASSO COMFORT	PICASSO CLUB
RIFERIMENTO	240022	238500 CON BARRA O COMANDO PERIMETRALE	240009
DIMENSIONI CM			
CIFOSI ELETTRICA			
REGOLAZIONE TESTIERA/SCHIENALE		Assistita da pistone a gas	
REGOLAZIONE PEDIERA		Assistita da pistone a gas	
ALTEZZA VARIABILE CM			
INCLINAZIONE TESTIERA/SCHIENALE			
INCLINAZIONE SCHIENALE			
INCLINAZIONE PEDIERA			
INCLINAZIONE PER CIFOSI			
TRENDELENBURG (VISCERALE)			
SCOSTAMENTO CM		37	
ROTAZIONE APPOGGIA BRACCIA			
BORDO DI PROTEZIONE TUBOLARE			
SELLERIE CON INSERTI	IGNIFUGHE CLASSE IM1, LAVABILI, DENSITÀ 40		
FORZA DI SPINTA DEL MOTORE		8000N	
CLASSE DI RESISTENZA ALL'UMIDITÀ		IP 66	
CARICO DI LAVORO IN SICUREZZA KG	140		160
CARICO DI PORTATA MASSIMO KG	180		200
TEMPO DI ELEVAZIONE 50 Δ 92 CM SECONDI	43	43	43
COMANDI	CONSOLE A PULSANTI		
TAVOLI CON OPZIONI			
• COMANDO PERIMETRALE / BARRA	240022 P	238500B 238500 P	240009 P
• RUOTE RETRAIBILI	240022 R	238500 R	240009 R
• COMANDO PERIMETRALE E RUOTE	240022 PR	238500BR 238500 PR	240009 PR
• PORTAROTOLO	--	220170 C	
PESO KG	85	95	78
CONFORMITÀ ALLE NORME		MDR 2017/745	
MANUALE DI SERVIZIO		SI	
GARANZIA		3 ANNI (eccetto sellerie)	

(UE) REGULATION 2017/745 OF THE EUROPEAN PARLIAMENT AND COUNCIL on Apr 5 th 2017.
Classified (Annex VIII, MDR 2017/745)

FERROX STUDIO 2022

PICASSO XL TREND

PICASSO XLL TREND

PICASSO SUITE

240018

240018L

240018S

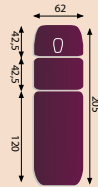
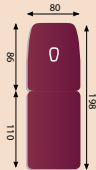
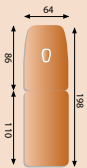

Assistita da pistone a gas

Assistita da pistone a gas

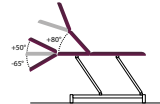
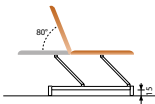
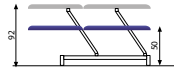

37

IGNIFUGHE CLASSE IM1, LAVABILI, DENSITÀ 40

8000N

IP 66

160

200

43

43

CONSOLE A PULSANTI

240018 P

240018 LP

240018 SP

240018 R

240018 LR

240018 SR

240018 PR

240018 LPR

240018 LPR

220170 C

78

78

80

MDR 2017/745

SI

3 ANNI (eccetto sellerie)





La linea PRO propone più modelli

che soddisfano i più ampi requisiti attesi per gli ausili destinati all'ambiente clinico ospedaliero, specializzati nel recupero di pazienti affetti da malattie neuromotorie.

La linea BOBATH: il classico ausilio per le cure a pazienti affetti da malattie neuromotorie, con lo spazio e la robustezza necessaria a consentire il lavoro contemporaneo di più professionisti che devono assicurare l'equilibrio del paziente durante i trattamenti.

Altri 4 modelli, per la fisioterapia più in generale, che per la loro funzionalità si prestano per curare le patologie dove la terapia manuale è la più adatta al recupero del paziente.

Curata in ogni dettaglio nella scelta di materiali, conviene all'utilizzo intensivo e continuativo che si somministra nei centri più specializzati.

La possibilità di applicare la batteria tampone, ne permette l'uso anche in assenza di rete.

SERIE CHAGALL



CHAGALL 6 NEO - Art. 240002 - 6 settori

Elevazione rapida in 34 secondi.
Inclinazione schienale assistita da motore elettrico

Tavolo PROFESSIONALE, multifunzione, altezza variabile e inclinazione schienale assistite da motore elettrico.
Per esame clinico, trattamenti, kinesiterapia, massaggi.

Versione presentata con opzioni comando perimetrale e ruote

- Tavolo a sei settori
- Due motori elettrici con forza di spinta di **10000N** per l'altezza e **6000N** per lo schienale
- Console a pulsanti
- Chiave di sicurezza interruzione corrente
- Inclinazione pediere assistita da pistoni a gas
- Posizioni "gobba di cammello" e Trendelenburg
- Rivestimento ed espanso ignifughi, classe IM1, lavabile
- Altezza regolabile da cm 49 a 94 cm
- Carico di lavoro in sicurezza: 250 kg
- Dimensioni: 196 x 65 x 49 Δ 94 cm
- Dispositivo medicale

vedi tabella caratteristiche complete a pag. 48

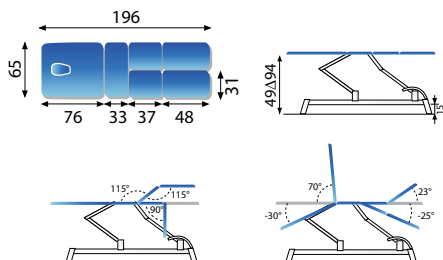

IN OPZIONE



240002 P

240002 R

240002 PR

220170 C

SERIE CHAGALL

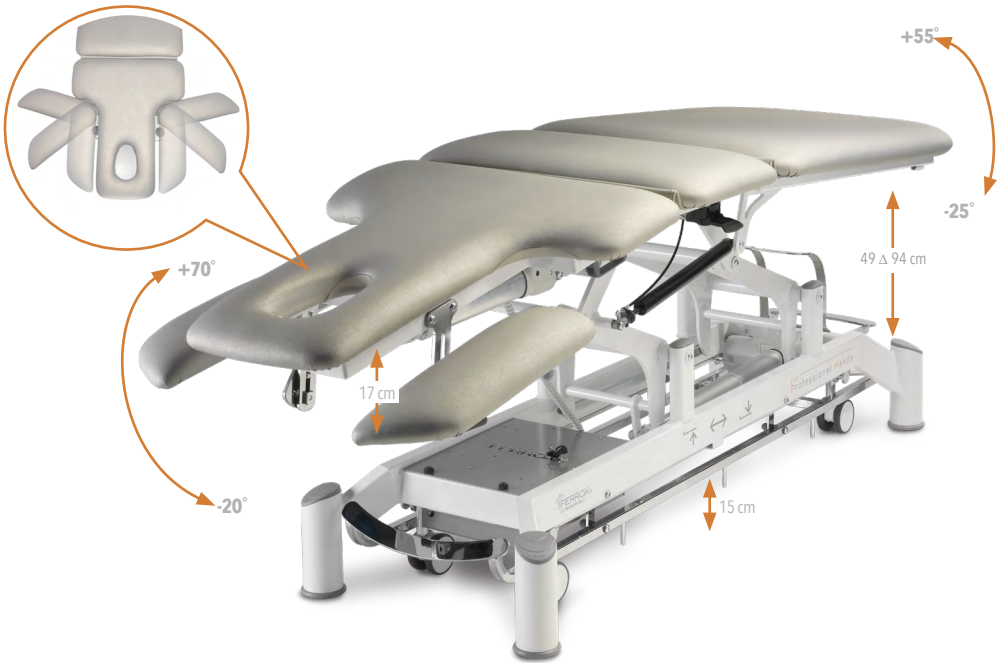

CHAGALL 5 NEO - Art. 240001 - 5 settori

Elevazione rapida in 34 secondi.
Inclinazione schienale assistita da motore elettrico
Braccioli rotanti 100°

Tavolo PROFESSIONALE, multifunzione, ad altezza variabile ed inclinazione schienale assistita da motore elettrico.

Per esame clinico, trattamenti, kinesiterapia, massaggi

Versione presentata con opzioni comando perimetrale e ruote

- Tavolo a cinque settori
- Due motori elettrici con forza di spinta di **10000N** per l'altezza e **6000N** per lo schienale
- Console a pulsanti
- Chiave di sicurezza interruzione corrente
- Inclinazione pediera assistita da due pistoni a gas
- Posizioni "gobba di cammello" e Trendelenburg
- Rivestimento ed espanso ignifughi, classe IM1, lavabile
- Altezza regolabile da cm 49 a 94 cm
- Carico di lavoro in sicurezza: 250 kg
- Dimensioni: 196 x 65 x 49 Δ 94 cm
- Dispositivo medicale

vedi tabella caratteristiche complete a pag. 48

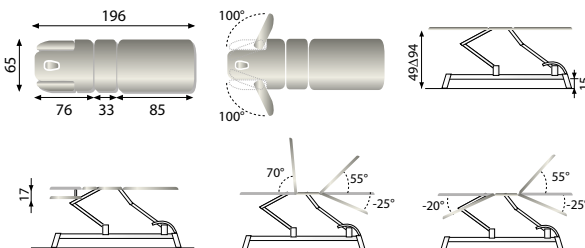

IN OPZIONE



SERIE CHAGALL



CHAGALL 3 NEO - Art. 240000 - 3 settori

Elevazione rapida in 34 secondi.
Inclinazione schienale assistita da motore elettrico

Tavolo PROFESSIONALE, multifunzione, ad altezza variabile ed inclinazione schienale assistiti da motore elettrico.

Per esame clinico, trattamenti, kinesiterapia, massaggi

Versione presentata con opzioni comando perimetrale e ruote

- Tavolo a tre settori
- Motore elettrico con forza di spinta di **10000N** per l'altezza e **6000N** per lo schienale
- Console a pulsanti
- Chiave di sicurezza interruzione corrente
- Inclinazione pediera assistita da pistoni a gas
- Posizioni "gobba di cammello" e Trendelenburg
- Rivestimento ed espanso ignifughi, classe IM1, lavabile
- Altezza regolabile da cm 49 a 94 cm
- Carico di lavoro in sicurezza: 250 kg
- Dimensioni: 196 x 65 x 49 Δ 94 cm
- Dispositivo medicale

vedi tabella caratteristiche complete a pag. 48

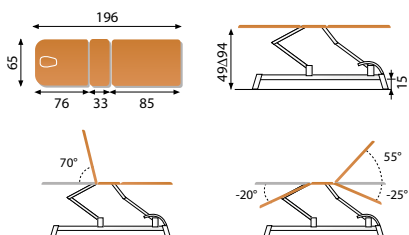

IN OPZIONE



SERIE CHAGALL



CHAGALL 2 NEO - Art. 243001 - 2 settori

Elevazione rapida in 34 secondi.
Inclinazione schienale assistita da motore elettrico

Tavolo PROFESSIONALE, multifunzione, ad altezza variabile ed inclinazione schienale assistiti da motore elettrico.

Per esame clinico, trattamenti, kinesiterapia, massaggi

Versione presentata con opzioni comando perimetrale e ruote

- Tavolo a due settori
- Motore elettrico con forza di spinta di **10000N** per l'altezza e **6000N** per lo schienale
- Console a pulsanti
- Chiave di sicurezza interruzione corrente
- Rivestimento ed espanso ignifughi, classe IM1, lavabile
- Altezza regolabile da cm 49 a 94 cm
- Carico di lavoro in sicurezza: 250 kg
- Dimensioni: 200 x 70 x 49 Δ 94 cm
- Dispositivo medicale

vedi tabella caratteristiche complete a pag. 48

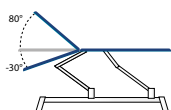
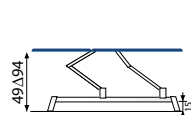
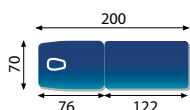

IN OPZIONE



243001 P



243001 R



243001 PR



220170 C

Tabella comparativa tavoli **Ferrox Pro** 2022

(Le caratteristiche annunciate possono variare in funzione al mercato di destinazione)

MODELLO	CHAGALL NEO			
RIFERIMENTO	240002	240001	240000	243001
DIMENSIONI				
CIFOSI ELETTRICA	SI			
REGOLAZIONE TESTIERA/SCHIENALE	Assistita da motore elettrico			
ALTEZZA VARIABILE CM				
INCLINAZIONE PIEDIERA				
INCLINAZIONE TESTIERA/SCHIENALE				
INCLINAZIONE SCHIENALE/PIEDIERA				
INCLINAZIONE PER CIFOSI TREDELENBURG (VISCERALE)				
SCOSTAMENTO CM	22			
BRACCIOLE ROTANTI	SI 100°			
BORDO DI PROTEZIONE TUBOLARE				
SELLERIE	IGNIFUGHE CLASSE IM1, LAVABILI, DENSITÀ 40 - SPESSORE 65mm			
FORZA DI SPINTA DEL MOTORE	1X 10000 N + 1X 6000 N			
CLASSE DI RESISTENZA ALL'UMIDITÀ	IP 66			
CARICO DI LAVORO IN SICUREZZA KG	250			
CARICO DI PORTATA MASSIMO KG	320			
TEMPO DI ELEVAZIONE 49 Δ 94 (CM)	34 SECONDI			
COMANDI	CONSOLE A PULSANTI			
TAVOLI CON OPZIONI				
• COMANDO PERIMETRALE	240002 P	240001 P	240000 P	243001 P
• RUOTE RETRAIBILI	240002 R	240001 R	240000 R	243001 R
• COMANDO PERIMETRALE E RUOTE	240002 PR	240001 PR	240000 PR	243001 PR
• PORTAROTOLO	--	--	--	220170 C
PESO KG	104	104	98	94
CONFORMITÀ ALLE NORME	MDR 2017/745			
MANUALE DI SERVIZIO	SI			
GARANZIA	3 ANNI (eccetto sellerie)			

(UE) REGULATION 2017/745 OF THE EUROPEAN PARLIAMENT AND COUNCIL on Apr 5 th 2017.

Classified (Annex VIII, MDR 2017/745)



FERROX
CE MADE IN ITALY

FOR
Professional Hands

BOBATH PRO POWER 200x120

Tavolo PROFESSIONALE portata 300kg ad altezza variabile assistita da motore elettrico per terapia Bobath e Vojta

Versioni presentate con opzioni comando perimetrale e ruote



(1) BOBATH "PRO POWER" - art.240041/TE Schienale assistito da motore elettrico

- Motore per elevazione elettrico con forza di **10000N**
- Rivestimento ed espanso ignifughi, classe IM1
- Comando a console manuale
- Bordo di protezione per sellerie
- Altezza regolabile da cm 46 a 94
- Chiave di sicurezza interruzione corrente
- Schienale inclinabile fino a 85°, assistito da pistone a gas
- Carico di lavoro sicuro 300 kg
- Dimensioni: 200 x 120 x 46 Δ 94 cm
- Dispositivo medicale

vedi tabella caratteristiche complete a pag. 56

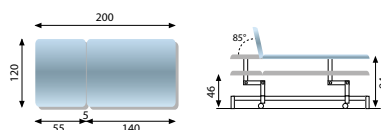

IN OPZIONE



(2) BOBATH "PRO POWER" - art.240041 D

- Motore elettrico con forza di **10000N**
- Rivestimento ed espanso ignifughi, classe IM1
- Comando a pedale
- Bordo di protezione per sellerie
- Altezza regolabile da cm 46 a 94
- Chiave di sicurezza interruzione corrente
- Carico di lavoro sicuro 300 kg
- Dimensioni: 200 x 120 x 46 Δ 94 cm
- Dispositivo medicale

vedi tabella caratteristiche complete a pag. 56

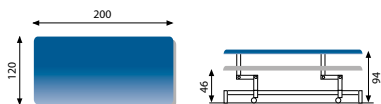

IN OPZIONE

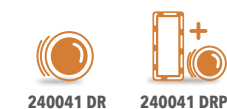

BOBATH 200x200



15 cm

2
 Dettaglio: bordo di protezione tubolare per sellerie Bobath

Tavolo PROFESSIONALE portata 300kg ad altezza variabile assistita da motore elettrico per terapia Bobath e Vojta

(1) BOBATH "GRAN COMFORT" - art.240029 D

- Motore elettrico con forza di **10000N** di spinta
- Rivestimento ed espanso ignifughi, classe IM1
- Comando a pedale
- Bordo di protezione per sellerie
- Altezza regolabile da cm 46 a 94
- Chiave di sicurezza interruzione corrente
- Carico di lavoro sicuro 300 kg
- Dimensioni: 200 x 200 x 46 Δ 94 cm
- Ruote di serie
- Dispositivo medicale

vedi tabella caratteristiche complete a pag. 56

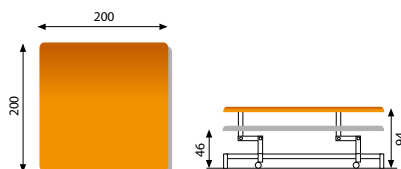

IN OPZIONE _____



240029 DP

BOBATH JR 200x120

Letto ad altezza variabile con motore elettrico per terapia Bobath e Vojta



Dettaglio rinforzo schienale

Versione presentata con opzione ruote

(1) BOBATH Jr - art.240006 TE - Schienale assistito da motore elettrico

Letto ad altezza variabile con motore elettrico per terapia Bobath e Vojta

- Comando a console manuale
- Dispositivo medicale

vedi tabella caratteristiche complete a pag. 57

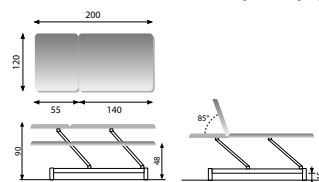

IN OPZIONE _____



240006 TER

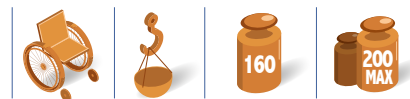

(2) BOBATH Jr - art.240006

- Motore elettrico con forza di 8000N di spinta
- Comando a pedaliera
- Chiave di sicurezza interruzione corrente
- Rivestimento ed espanso ignifughi, classe IM1
- Altezza variabile elettric. da cm 48 a 90
- Carico di lavoro in sicurezza 160 kg
- Dimensioni: 200 x 120 x 48 Δ 90 cm
- Dispositivo medicale

vedi tabella caratteristiche complete a pag. 56

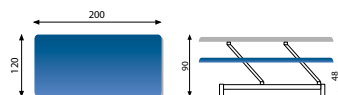

IN OPZIONE _____



240006 R

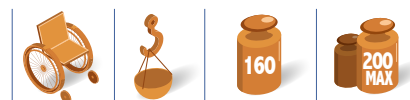

BOBATH JR 200x100

Letto ad altezza variabile con motore elettrico per terapia Bobath e Voita
Versione presentata con opzione ruote



(1) BOBATH Jr - art.240007

- Motore elettrico con forza di **8000N** di spinta
- Comando a console manuale
- Chiave di sicurezza interruzione corrente
- Rivestimento ed espanso ignifughi, classe IM1
- Altezza variabile da cm 48 a 90
- Carico di lavoro in sicurezza 160 kg
- Dimensioni: 200 x 100 x 48 Δ 90 cm
- Dispositivo medicale

vedi tabella caratteristiche complete a pag. 57

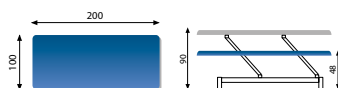

IN OPZIONE _____



240007 R



(2) BOBATH Jr - art.240007 TE -

- Schienale assistito da motore elettrico
- Comando a console manuale
- Dispositivo medicale

vedi tabella caratteristiche complete a pag. 57

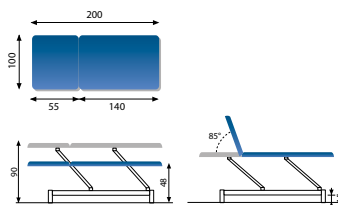

IN OPZIONE _____



240007 TER

TIEPOLO 100x200



TIEPOLO 100x200 - Art. 240033

Tavolo Bobath ad altezza fissa, telaio in acciaio per trattamenti e cure

- Tavolo per terapia Bobath
- Rivestimento ed espanso ignifughi classe IM1
- Carico di lavoro in sicurezza 200 kg
- Dimensioni: 200 x 100 x 50 h cm
- Dispositivo medicale

vedi tabella caratteristiche complete a pag. 57

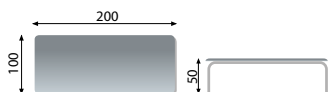
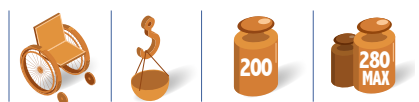

TIEPOLO 200x200



TIEPOLO 200x200 - Art. 240032

Tavolo Bobath ad altezza fissa, telaio in acciaio per trattamenti e cure

- Tavolo per terapia Bobath
- Rivestimento ed espanso ignifughi classe IM1
- Carico di lavoro in sicurezza 200 kg
- Dimensioni: 200 x 200 x 50 h cm
- Dispositivo medicale

vedi tabella caratteristiche complete a pag. 57



Tabella comparativa tavoli **BOBATH** ad altezza variabile e fissa

(Le caratteristiche annunciate possono variare in funzione al mercato di destinazione)

	ALTEZZA VARIABILE			
	PROFESSIONALE			
GAMMA				
MODELLO	BOBATH GRAN CONFORT	BOBATH PRO		
RIFERIMENTO	240029D	240041D	240041/TE	240006
SETTORI	1	1	2	1
DIMENSIONI TAVOLO CM				
ALTEZZA VARIABILE CM	46 Δ 94		48 Δ 90	
ALTEZZA FISSA CM				
SCOSTAMENTO CM	22		37	
SCHIENALE CON TELAIO INDIPENDENTE			SI	
REGOLAZIONE SCHIENALE			Assistita da motore elettrico	
INCLINAZIONE SCHIENALE			85°	
DIMENSIONE PEDIERA CM			140 X 120	
DIMENSIONE SCHIENALE CM			55 X 120	
SELLERIE CON INSERTI	IGNIFUGHE CLASSE IM1, LAVABILI, DENSITÀ 40 - SPESSORE 65mm			
BORDO DI PROTEZIONE TUBOLARE	SI			
FORZA DI SPINTA DEL MOTORE	10000 N		8000 N	
CLASSE RESISTENZA ALL'UMIDITÀ	IP 66			
CARICO DI LAVORO IN SICUREZZA KG	300		160	
CARICO DI PORTATA MASSIMO KG	400		200	
TEMPO DI ELEVAZIONE IN SECONDI	43			
COMANDI	2 PEDALIERE	1 PEDALIERA	CONSOLE MANUALE	1 PEDALIERA
TAVOLI CON OPZIONI				
• COMANDO PERIMETRALE	240029DP	240041DP	240041/TEP	
• RUOTE	di serie	240041DR	240041/TER	240006R
• PERIMETRALE E RUOTE		240041DRP	240041/TEPR	
PESO KGS	184	140	145	118
CONFORMITÀ A NORME	MDR 2017/745			
MANUALE DI SERVIZIO	SI			
GARANZIA	3 ANNI (eccetto sellerie)			

(UE) REGULATION 2017/745 OF THE EUROPEAN PARLIAMENT AND COUNCIL on Apr 5 th 2017.

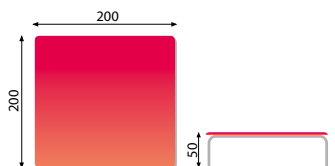
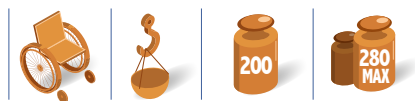
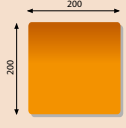
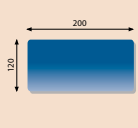
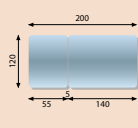
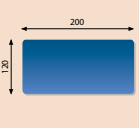
Classified (Annex VIII, MDR 2017/745)

ALTEZZA VARIABILE			ALTEZZA FISSA	
STUDIO			BASE	
BOBATH JUNIOR			TIEPOLO 200X200	TIEPOLO 100X200
240006TE	240007	240007TE	240032	240033
2	1	2	1	1
	48 Δ 90		50	50
		37		
SI		SI		
Assistita da motore elettrico		Assistita da motore elettrico		
85°		85°		
140 X 120		140 X 100		
55 X 120		55 X 100		
IGNIFUGHE CLASSE IM1, LAVABILI, DENSITÀ 40 - SPESSORE 65mm				
	8000 N			
	IP 66			
	160		200	
	200		280	
	43		-	-
	CONSOLE MANUALE		-	-
240006TER	240007R	240007TER		
132	108	122	131	78
MDR 2017/745				
SI				
3 ANNI (eccetto sellerie)				





La gamma per la statica,

ad inclinazione variabile, permette il passaggio di un sollevatore oltretché agevolare il trasferimento del paziente dal tavolo alla sedia a rotelle, per cui adatta ad un impiego in case di riposo e là dove sia necessario aiutare il paziente al mantenimento dei parametri essenziali, funzionamento dei reni, apparato digerente e della circolazione.

MICHELANGELO

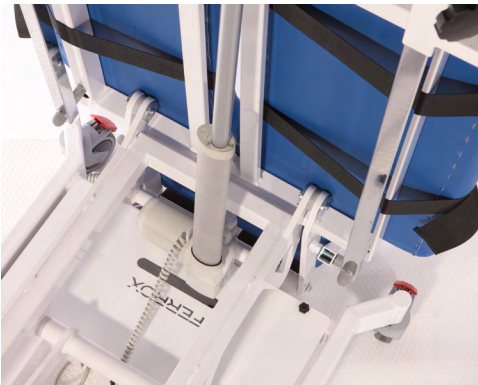

Maniglia confortevole



MICHELANGELO

Statica bariatrica



Art. 250177 - Altezza variabile, applicazione bariatrica, portata 160kg, larghezza sellerie 72cm

Tavolo da statica ad altezza ed inclinazione assistita da due motori elettrici

- **Altezza variabile da 50 a 95 cm, altezza minima per il trasferimento comodo del paziente su sedia a rotelle**
- **Schienale assistito da pistone a gas**
- **Accesso comodo per il solleva paziente**
- **2 motori elettrici con forza di spinta 10000N per l'elevazione 10000N per l'inclinazione**
- Schienale assistito da pistone a gas + 80°
- Altezza variabile da 50 Δ 95 cm
- Poggiatesta indipendenti proclivio/declivio + - 15°
- Inclinazione variabile fino a +88°
- Rivestimento ed espanso ignifughi, classe IM1
- Goniometro
- Cinque cinghie di ancoraggio Socopedic in Cordura
- Quattro ruote piroettanti tutte **con freno**
- Portata orizzontale e verticale 160 kg
- Dimensioni: 200 x 74 x 50 Δ 95 h cm
- Dispositivo medicale

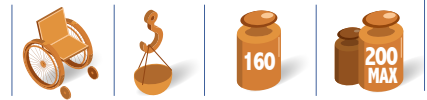

vedi tabella caratteristiche complete a pag. 67

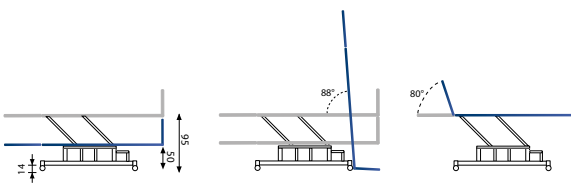
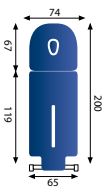

IN OPZIONE



Tavolino a inclinazione e lunghezza variabili

250178



RAFFAELLO



Art. 250174 D - Altezza variabile

Tavolo da statica ad altezza ed inclinazione assistita da due motori elettrici

- **Altezza variabile da 49 a 94 cm, altezza minima per il trasferimento comodo del paziente su sedia a rotelle**
- **Schienale assistito da pistone a gas**
- **Accesso comodo per il solleva paziente**
- **2 motori elettrici con forza di spinta 10000N per l'elevazione e 10000N per l'inclinazione**
- Altezza variabile da 49 Δ 94 cm
- Poggiatesta indipendenti proclivo/declivo + - 15°
- Inclinazione variabile fino a +88°
- Schienale assistito da pistone a gas + 80°
- Cinque cinghie di ancoraggio
- Rivestimento ed espanso ignifughi, classe IM1
- Due ruote fisse e **due** piroettanti tutte **con** freno
- Goniometro
- Portata orizzontale e verticale 160 kg
- Dimensioni: 200 x 70 x 49 Δ 94 h cm
- Dispositivo medicale

vedi tabella caratteristiche complete a pag. 67

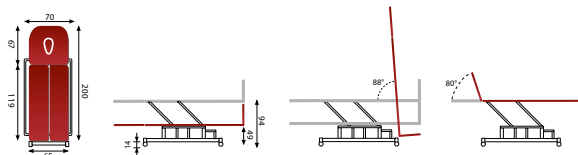

IN OPZIONE



250176 D



250175 D



Dettaglio:
poggia piedi
ribaltabile



Art. 250171 D Poggiapiedi bipodale a regolazione indipendente

Tavolo da statica con inclinazione assistita da motore elettrico

Versione presentata con opzione tavolino 250176 D

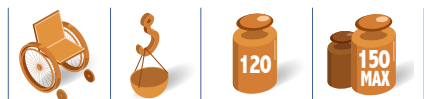

- Altezza fissa 49 cm, altezza minima per il trasferimento comodo del paziente su sedia a rotelle
- Accesso comodo per il solleva paziente

- Motore elettrico con forza di 6000N di spinta
- Proclivio +88°
- Tre cinghie di ancoraggio
- Rivestimento ed espanso ignifughi, classe IM1
- Poggiapiedi a regolazione indipendente, ribaltabili. Proclivio e declivio + - 15°
- Due ruote fisse e **due** piroettanti **con** bloccaggio
- Portata massima orizzontale 120 kg
- Dimensioni: 200 x 70 x 49h cm
- Dispositivo medicale

vedi tabella caratteristiche complete a pag. 66

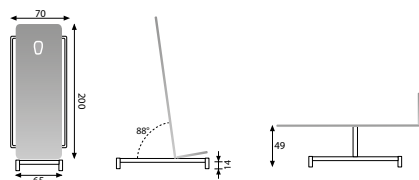

IN OPZIONE



CANALETTO

Art. 250172

Poggiapiedi bipodale a regolazione indipendente

Tavolo da statica con schienale ad inclinazione assistita da motore elettrico

Versione presentata con opzione tavolino 250176D

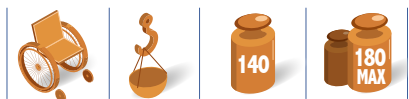

- Altezza fissa 49 cm, altezza minima per il trasferimento comodo del paziente su sedia a rotelle
- Accesso comodo per il solleva paziente

- Motore elettrico con forza di 8000N di spinta
- Proclivio +88°
- Poggiapiedi a regolazione indipendente, ribaltabili. Proclivio e declivio + - 15°
- Cinque cinghie di ancoraggio
- Rivestimento ed espanso ignifughi, classe IM1
- Due ruote fisse e **due** piroettanti **con** bloccaggio
- Portata massima orizzontale 140 kg
- Dimensioni: 200 x 74 x 49h cm
- Dispositivo medicale

vedi tabella caratteristiche complete a pag. 66

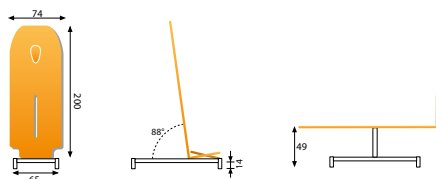

IN OPZIONE



230075

250176 D

250175 D

Tabella comparativa tavoli **LINEA STATICA 2022**

(Le caratteristiche annunciate possono variare in funzione al mercato di destinazione)

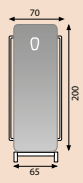
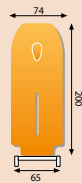
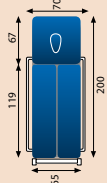
	ALTEZZA FISSA		
MODELLO	CANOVA	CANALETTO PRO	CANALETTO PLUS
REFERIMENTO	250171D	250172	250173D
DIMENSIONI CM			
SETTORI	1	1	3
SNODI			1
PEDIERE DISGIUNTE			SI
ALTEZZA VARIABILE CM			
INCLINAZIONE VARIABILE		PROCLIVIO 0°+88°	
INCLINAZIONE SCHIENALE			+ 80°
POGGIA PIEDI		APPOGGIO INDIPENDENTE +15°Δ -15°	
SELLERIE		IGNIFUGHE CLASSE IM1, LAVABILI, DENSITÀ ESPANSO 40 - SPESSORE 65mm	
TEMPO DI TRASLAZIONE, IN SECONDI			
DA 0° A 60°			35"
DA 0° A 88°			45"
DA 60° A 80°			7"
FORZA DI SPINTA DEL MOTORE - Newton	1x6000N	1x8000N	1x8000N
CLASSE RESISTENZA ALL'UMIDITÀ		IP 66	
PORTATA MASSIMA ORIZZONTALE KG	120	140	120
PORTATA MASSIMA VERTICALE KG			
COMANDI		CONSOLE A PULSANTI	
ACCESSORI IN DOTAZIONE		DUE FISSE E DUE PIROETTANTI CON BLOCCAGGIO	
• RUOTE		DUE FISSE E DUE PIROETTANTI CON BLOCCAGGIO	
• CINGHIE DI SOSTEGNO	3 CINGHIE	5 CINGHIE	
• GONIOMETRO		NO	
• TAVOLINO DA LAVORO		250176D	
• APPOGGIO BRACCIA		250175D	
• GONIOMETRO		230075	
PESO KG	90	95	95
CONFORMITÀ A NORME		MDR 2017/745	
MANUALE DI SERVIZIO		SI	
GARANZIA		3 ANNI (salvo sellerie)	

(UE) REGULATION 2017/745 OF THE EUROPEAN PARLIAMENT AND COUNCIL on Apr 5 th 2017.

Classified (Annex VIII, MDR 2017/745)

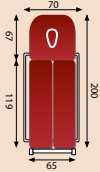
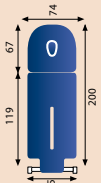
ALTEZZA VARIABILE	
4 PUNTI DI CONTATTO COL PAVIMENTO	5 PUNTI DI CONTATTO COL PAVIMENTO
RAFFAELLO	MICHELANGELO
250174D	250177
	
3	2
1	1
SI	SI
49 Δ 94	50 Δ 95
0° + 88°	0° + 88°
+ 80°	+ 80°
APPOGGIO INDIPENDENTE +15° Δ -15°	
IGNIFUGHE CLASSE IM1, LAVABILI, DENSITÀ ESPANSO 40 - SPESSORE 65mm	SPESSORE 75mm
	35"
	45"
	7"
2 x 10000N	2 x 10000N
	IP 66
160	160
160	160
CONSOLE A PULSANTI	
DUE FISSE E DUE PIROETTANTI CON BLOCCAGGIO	
5 CINGHIE	
SI	
250176D	
250175D	
145	150
MDR 2017/745	
SI	
3 ANNI (salvo sellerie)	

MODÍ - con testiera



MODÍ - Art. 220151

Lettoni ad altezza fissa con struttura in acciaio: per visita medica, trattamenti e massaggi

- Lettino a 2 settori con testiera assistita da pistone a gas
- Rivestimento ed espanso ignifughi classe IM1
- Regolazione della testiera con pistone a gas sia proclivio che declivio
- Dimensioni: 195 x 65 x 80 cm
- Dispositivo medicale

vedi tabella caratteristiche complete a pag. 71

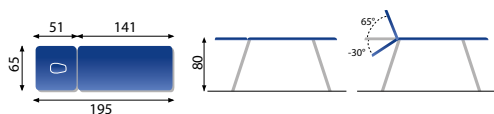

IN OPZIONE



220170 A



DALÌ - GOYA con schienale

DALÌ - Art. 220151 P

Lettoni ad altezza fissa con struttura in acciaio: per visita medica, trattamenti e massaggi

(1) DALÌ - Art. 220151 P

- Lettino a 2 settori con **schienale solo proclivio**, assistito da pistone a gas
- Rivestimento ed espanso ignifughi classe IM1
- Regolazione dello schienale con pistone a gas **solo** proclivio
- Dimensioni: 195 x 65 x 80 cm
- Dispositivo medicale



IN OPZIONE



220170 A



GOYA - Art. 220155

Lettoni ad altezza fissa con struttura in acciaio: per visita medica, trattamenti e massaggi

(2) GOYA - Art. 220155

- Lettino a 2 settori con **schienale proclivio e declivio**, assistito da pistone a gas
- Rivestimento ed espanso ignifughi classe IM1
- Regolazione dello schienale con pistone a gas sia proclivio che declivio
- Dimensioni: 203 x 65 x 80 cm
- Dispositivo medicale

vedi tabella caratteristiche complete a pag. 71



IN OPZIONE



220170 A

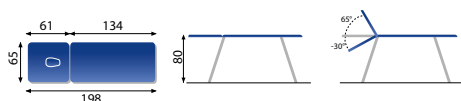

MARTINI- MARTINI plus

MARTINI - Art. 220156

Tavolo ad altezza fissa per visita medica, trattamenti e massaggi

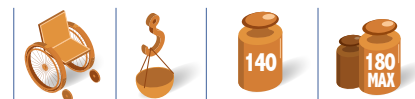

(1) MARTINI - Art.220156

- Tavolo a due articolazioni
- Testiera con due cremagliere
- Espanso a due densità: T35/PK40
- Carico di lavoro in sicurezza: 140 kg
- Dimensioni 202 x 67 x 68 h cm
- Dispositivo medicale

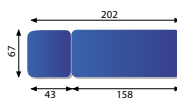

MARTINI Plus - Art. 220158

Tavolo ad altezza fissa per visita medica, trattamenti e massaggi

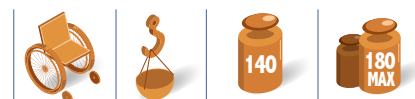

(2) MARTINI Plus - Art.220158

- Tavolo a due articolazioni
- Testiera con due cremagliere
- Espanso a due densità: T35/PK40
- Carico di lavoro in sicurezza: 140 kg
- Dimensioni 202 x 82 x 68 h cm
- Dispositivo medicale

vedi tabella caratteristiche complete a pag. 71



Tabella comparativa tavoli **ALTEZZA FISSA**

(Le caratteristiche annunciate possono variare in funzione al mercato di destinazione)

LINEA PRODOTTO	TERAPIA E CURE MEDICHE				
GAMMA	ALTEZZA FISSA				
MODELLO	MODÌ	DALÌ	GOYA	MARTINI	MARTINI Plus
RIFERIMENTO	220151	220151 P	220155	220156	220158
LINEA ERGONOMICA					
FORO FACCIALE	CONTOUR				
SETTORI	2		2	2	2
DIMENSIONI TOTALE CM					
ALTEZZA CM	80			68	
LUNGHEZZA SCHIENALE CM	79		61		
LUNGHEZZA TESTIERA CM	55			43	
REGOLAZIONE TESTIERA/SCHIENALE					
INCLINAZIONE SCHIENALE	Assistita da pistone a gas			Due cremagliere	
INCLINAZIONE TESTIERA	PROCLIVIO + 65° DECLIVIO - 30°	SOLAMENTE PROCLIVIO + 80°	PROCLIVIO + 65° DECLIVIO - 30°	SOLAMENTE PROCLIVIO + 45°	
SELLERIE CON INSERTI	LAVABILI, IGNIFUGHE, CLASSE IM1			ESPANSO BIDENSITÀ: T35/PK40	
CARICO DI LAVORO IN SICUREZZA KG	140				
ACCESSORI IN OPZIONE					
PORTAROTOLO	220170 A				
PESO KG	45	47	48	43	45
CONFORMITÀ A NORME	MDR 2017/745				
MANUALE DI SERVIZIO	SI				
GARANZIA	5 ANNI (salvo sellerie)				

BERNINI - TIZIANO

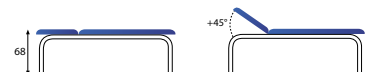
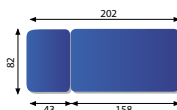
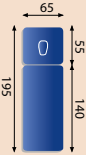
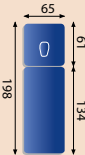
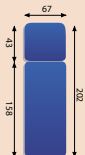
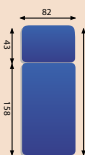
BERNINI - Art. 220300

Lettimi ad altezza fissa con struttura in faggio naturale: per visita medica, trattamenti e massaggi

- (1) **BERNINI - Art. 220300** cm 195 x 65 x 78 h
- 1 snodo 2 settori
 - Testiera regolabile manualmente con cremagliera
- In opzione:
- **Art. 220168 F** - foro per il viso
 - **Art. 220170 A** - porta rotolo
 - **Art. 220340** - ripiano in legno *
- Dispositivo medicale

- (2) **BERNINI - Art. 220305 A** cm 195 x 95 x 78 h
- In opzione:
- **Art. 220168 F** - foro per il viso
 - **Art. 220171 A** - porta rotolo
 - **Art. 220341** - ripiano in legno *
- Dispositivo medicale

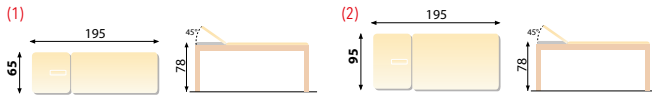

TIZIANO - Art. 220301F

Lettimi ad altezza fissa con struttura in faggio naturale: per visita medica, trattamenti e massaggi

- (3) **TIZIANO - Art. 220301F** cm 195 x 65 x 80 h
- 1 snodo e 2 settori
 - Testiera regolabile manualmente con cremagliera
 - Dispositivo medicale

- In opzione:
- **Art. 220168 F** - foro per il viso
 - **Art. 220170 A** - porta rotolo

* Da ordinare assieme al letto, non successivamente



Tabella comparativa tavoli **ALTEZZA FISSA** IN LEGNO

(Le caratteristiche annunciate possono variare in funzione al mercato di destinazione)

LINEA PRODOTTO	TERAPIA E CURE MEDICHE		
GAMMA	ALTEZZA FISSA IN LEGNO		
MODELLO	BERNINI		TIZIANO
RIFERIMENTO	220300	220305 A	220301 F
LINEA ERGONOMICA			
FORO FACCIALE	CONTOUR		
SETTORI	2		2
DIMENSIONI TOTALE CM			
ALTEZZA CM	78	78	80
LUNGHEZZA SCHIENALE CM			
LUNGHEZZA TESTIERA CM	50	50	50
REGOLAZIONE TESTIERA/SCHIENALE			
INCLINAZIONE SCHIENALE	Assistita da pistone a gas		Due cremagliere
INCLINAZIONE TESTIERA	SOLAMENTE PROCLIVIO+ 45°		
SELLERIE CON INSERTI	LAVABILI, IGNIFUGHE, CLASSE IM1		
CARICO DI LAVORO IN SICUREZZA KG	140		
ACCESSORI IN OPZIONE			
PORTAROTOLO			
PESO KG			
CONFORMITÀ A NORME	MDR 2017/745		
MANUALE DI SERVIZIO	SI		
GARANZIA	5 ANNI (salvo sellerie)		

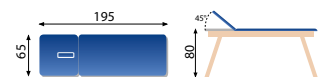
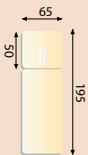
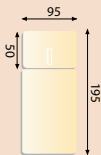
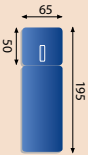

Gli ausili per la deambulazione

Una gamma di parallele e scale posizionabili ad angolo oppure in linea retta, specchi quadrettati per la postura oltreché spalliere, palloni Bobath, e quant'altro sono a completamento dell'arredo che caratterizza l'ambiente di uno studio professionale specializzato nel recupero della forma fisica.





SCALA RIDOTTA "PONTICELLO"

SCALA RIDOTTA "PONTICELLO" - Art. 260357



Art. 260357 - SCALA RIDOTTA "PONTICELLO"

- struttura in acciaio
- rivestita in tessuto gommato e antiscivolo
- 5 gradini ad altezza cm 13
- elemento centrale 60 x 60 cm
- Barriera laterale di sicurezza
- Battitacco
- dimensioni 182 x 60 x 70 Δ 97 H cm
- Dispositivo medicale

140

190
MAX

IN OPZIONE



260354
Piano di camminamento inclinato

SCALA IN LINEA RETTA O ANGOLO

SCALA BROOKLYN - Art. 260355

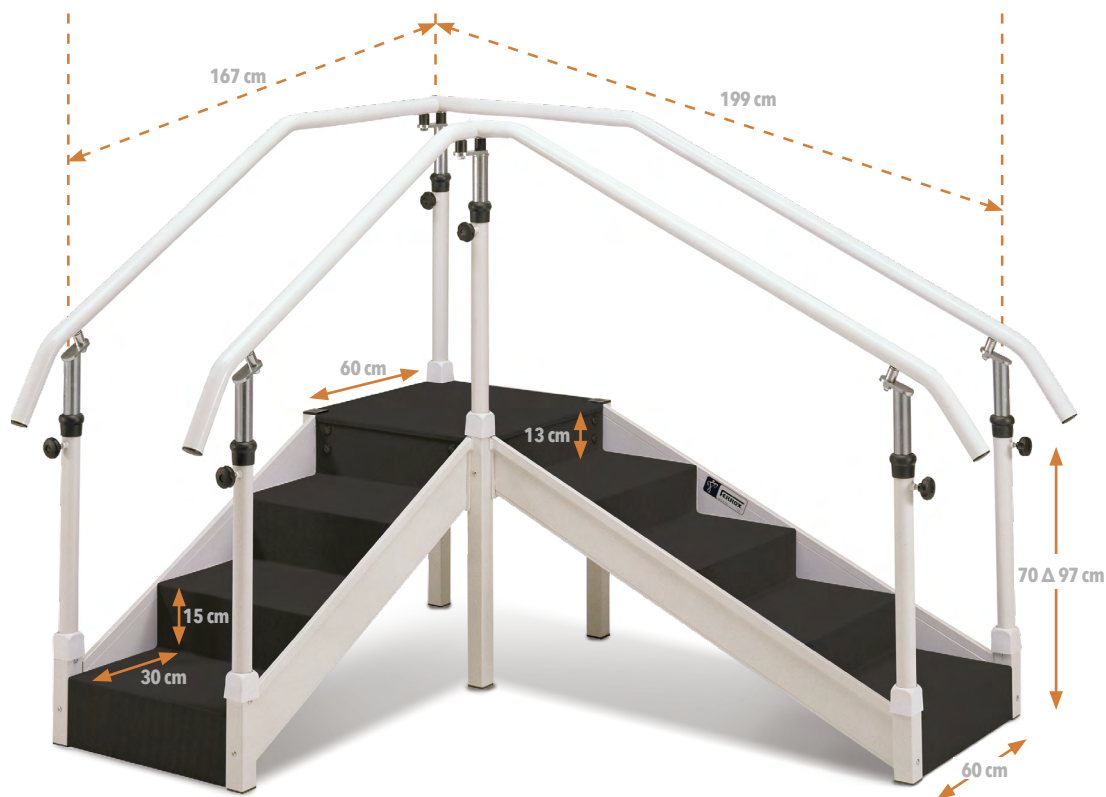

Art. 260355 - SCALA BROOKLYN

POSIZIONABILE IN LINEA RETTA O AD ANGOLO

- rivestita in tessuto gommato e antiscivolo
- 4 gradini ad altezza cm 15
- 5 gradini ad altezza cm 13
- elemento centrale cm 60 x 60
- Barriera laterale di sicurezza
- Battitacco
- Dispositivo medicale

- dimensioni **lunghezza** cm 310 x 60 cm
- dim. posizione ad **angolo** cm 167 x 199

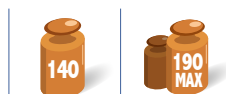

IN OPZIONE



260354

Piano di camminamento inclinato

PARALLELA PROFESSIONALE CON BASAMENTO E CORRIMANO ROTANTI

Momentaneamente non disponibile

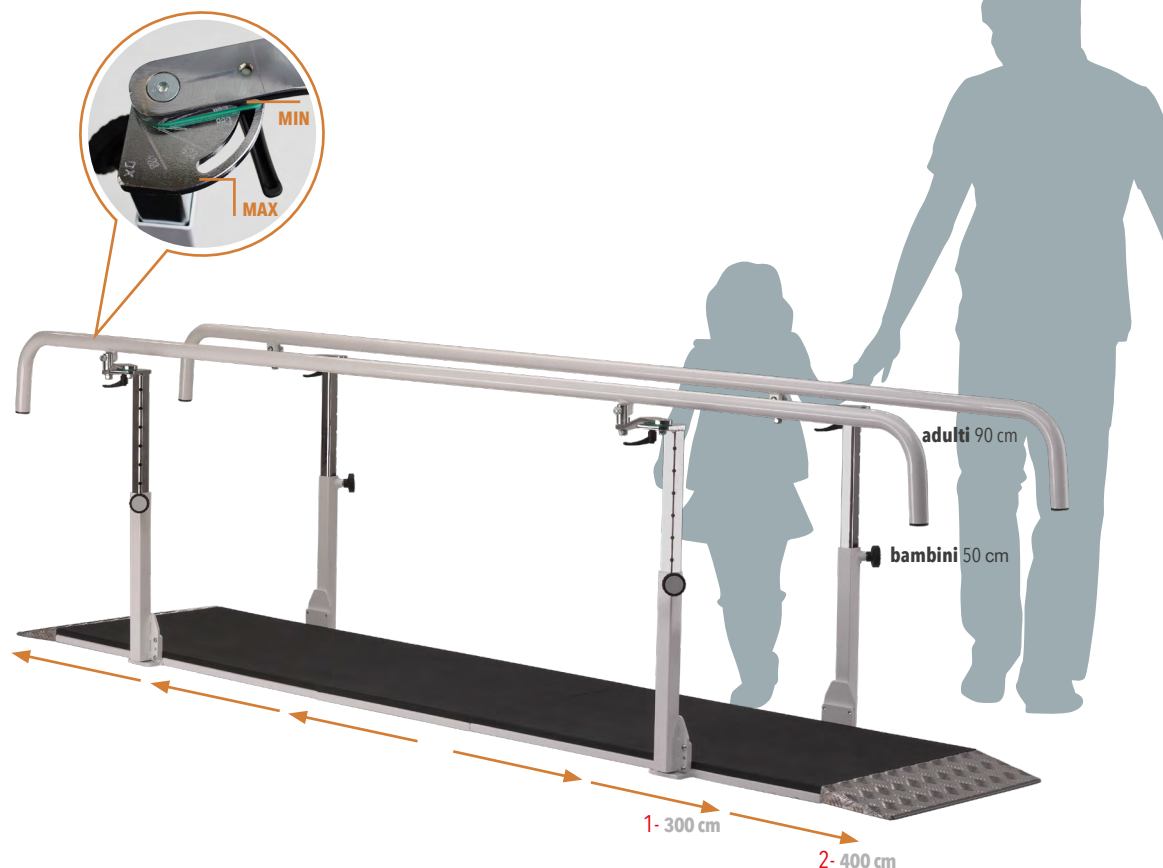

Adatta per l'utilizzo di bambini e adulti

PARALLELA PROFESSIONALE CON CORRIMANO ADATTO PER L'USO DI ADULTI E BAMBINI e consentire più personalizzazioni

- pavimento in legno rivestito con tessuto gommato antiscivolo
- corrimano rotante di 360°
- altezza regolabile cm 50 Δ 90 cm
- larghezza regolabile 36 Δ 87 cm
- diametro corrimano: ø 40 mm
- spessore corrimano 3 mm
- Dispositivo medicale

(1) Art. 260209 PRO_300 x 36 Δ 87 x 50 Δ 90 cm

(2) Art. 260210 PRO_400 x 36 Δ 87 x 50 Δ 90 cm





PARALLELA con BASAMENTO

Lunghezza 6 metri

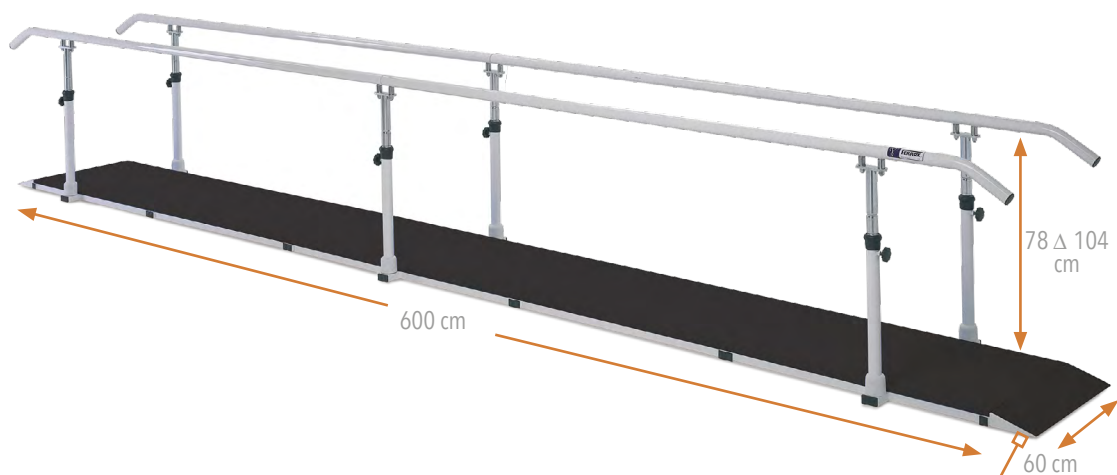

Art. 260212 - PARALLELA 600 CM

- pavimento in legno rivestito con tessuto gommato antiscivolo
- corrimano regolabile **solo** in altezza
- dimensioni esterne: lung. 600 cm x largh. 60 cm x 78 Δ 104 cm h
- Dispositivo medicale

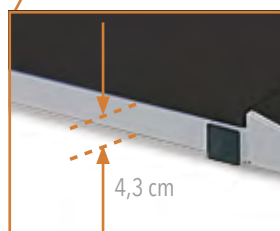
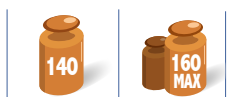

PARALLELA con BASAMENTO CORRIMANO ROTANTI

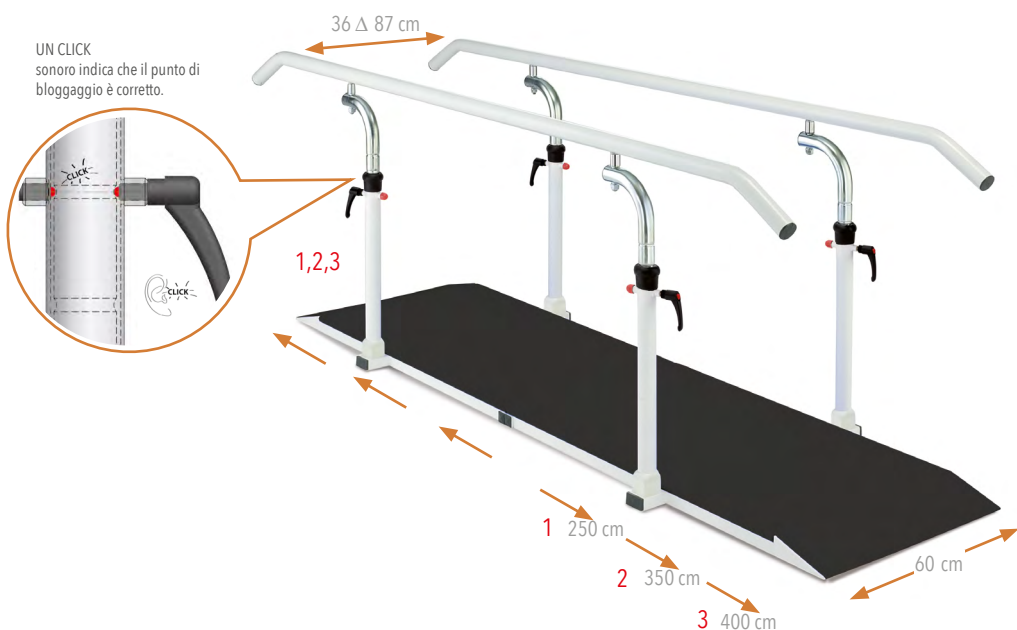

PARALLELA CON CORRIMANO ROTANTI 360°

per consentire più personalizzazioni

- pavimento in legno rivestito con tessuto gommato antiscivolo
- altezza variabile cm 78 Δ 104
- larghezza variabile da cm 36 Δ 87
- Dispositivo medicale

Disponibile in 3 misure:

- (1) Art. 260208 cm 250 x 36 Δ 87 x 78 Δ 104 h
 (2) Art. 260209 cm 350 x 36 Δ 87 x 78 Δ 104 h
 (3) Art. 260210 cm 400 x 36 Δ 87 x 78 Δ 104 h

OSTACOLI PER PARALLELE VEDERE A PAG.85 (1,2)

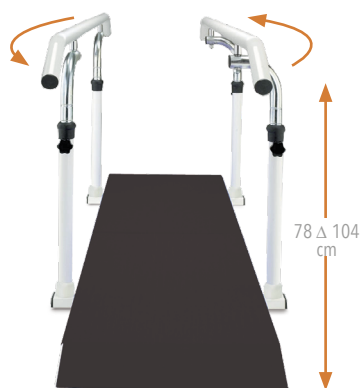

PARALLELA RICHIUDIBILE EASY CLICK "KLASSIC"

Corrimano in legno



Art. 260216 - PARALLELA RICHIUDIBILE CON CORRIMANO IN LEGNO

- Corrimano in legno Tulipier, molto resistente
- Carico di lavoro in sicurezza 140 kg (2 x 70)
- spessore basamento 15 mm
- peso 45 kgs
- senza piano di calpestio
- ideale per spazi ridotti
- dimensioni: 300 x 65 x 75 Δ 108 h cm
- Dispositivo medicale

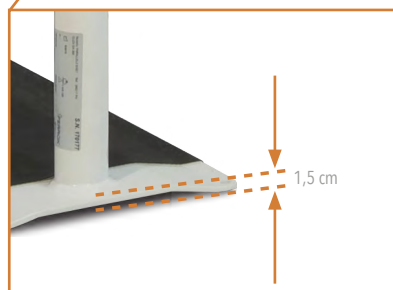

Parallele richiuse cm. 350



PARALLELA RICHIUDIBILE

EASY CLICK

Basamento appesantito e sottile per accesso facilitato



PARALLELA RICHIUDIBILE

- spessore basamento 15 mm
- senza piano di calpestio
- ideale per spazi ridotti
- Dispositivo medicale

Disponibile in due misure (esterne):

(1) **Art. 260215** cm 250 x 65 x 75 Δ 108 h
• peso 48 kg

(2) **Art. 260217** cm 350 x 65 x 75 Δ 108 h
• peso 52 kg

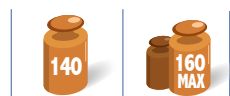
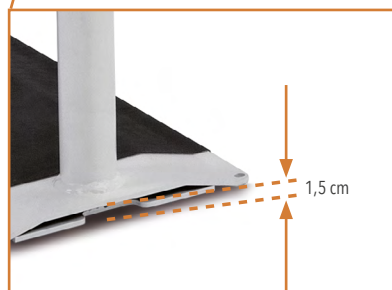

Parallele richiuse
Art. 260215 - cm. 300
Art. 260217 - cm. 400



PARALLELA RICHIUDIBILE



PARALLELA RICHIUDIBILE

- spessore basamento 30 mm
- senza piano di calpestio
- ideale per spazi ridotti
- Dispositivo medicale

Disponibile in due misure (esterne):

- (1) **Art. 260218** cm 250 x 65 x 75 Δ 108 h
 - peso 40 kg
- (2) **Art. 260219** cm 350 x 65 x 75 Δ 108 h
 - peso 44 kg

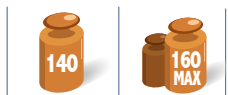
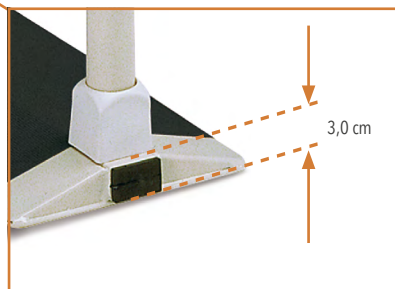

Parallele richiuse
Art. 260215 - cm. 300
Art. 260217 - cm. 400



PERCORSI

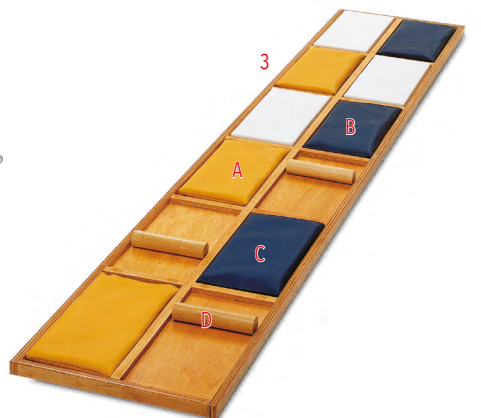

OSTACOLI PER PARALLELE CON BASAMENTO

- (1) **Art. 260261** - ** PER PARALLELE 250 CM ART. 260208
chiedere ostacoli art. 260261
 - fasce laterali in legno e 7 pioli
- (2) **Art. 260260** - ** PER PARALLELE 350 CM ART. 260209
chiedere ostacoli art. 260260
 - fasce laterali in legno e 9 pioli
- (3) **Art. 260221** - ** PERCORSO IN LEGNO NATURALE
per inserimento di sacchetti, sagome, rulli
 - dimensioni cm 250 x 50 x 6 h

ACCESSORI:

- (A) **Art. 260233** - sacchetto in pvc** contenente pvc in granuli
dimensioni cm 38 x 20
- (B) **Art. 260234** - sagoma in espanso**
dimensioni cm 38 x 20 x 2 h
- (C) **Art. 260232** - sacchetto in pvc** contenente sabbia
dimensioni cm 38 x 20
- (D) **Art. 260235** - rullo in legno naturale**
dimensioni cm Ø 3 x 20
- (4) **Art. 260222** - PERCORSO A CUNEI** su pedana di legno
 - completo di 3 elementi in legno + 3 elementi in espanso rivestito
 - dimensioni cm 240 x 45 x 8 h

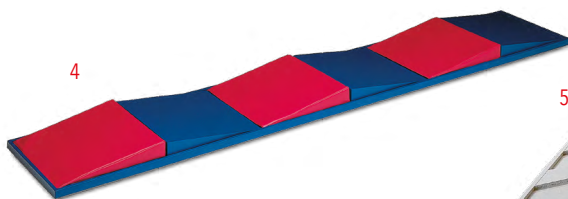

PIANI DI PERCORSO OBBLIGATO

- (5) **Art. 260230** - PERCORSO A LISCA DI PESCE**
 - legno verniciato, applicabile alle parallele
 - cm 300 x 50 x 4 h
- (6) **Art. 260225** - 2 ELEMENTI DA COMPORRE IN FORMA
CONCAVA O CONVESSA**
 - legno verniciato, applicabile alle parallele
 - cm 300 x 60 x 10 h

- (7) **Art. 260525** - SASSI A RICCIO** semisfere da 18 cm antiscivolo.
Per esercizi di equilibrio per bambini. Da praticare in gruppo sia al coperto che all'aperto. Utile anche per il massaggio plantare da posizione seduta. Serie di 6 pezzi in sei colori.

** Dispositivo non medicale





ATTREZZI
RIABILITATIVI
i complementi
per lo studio
professionale

SPECCHI ORTOPEDICI

Specchi antinfortuno a superficie liscia o quadrettata fissabili alla parete

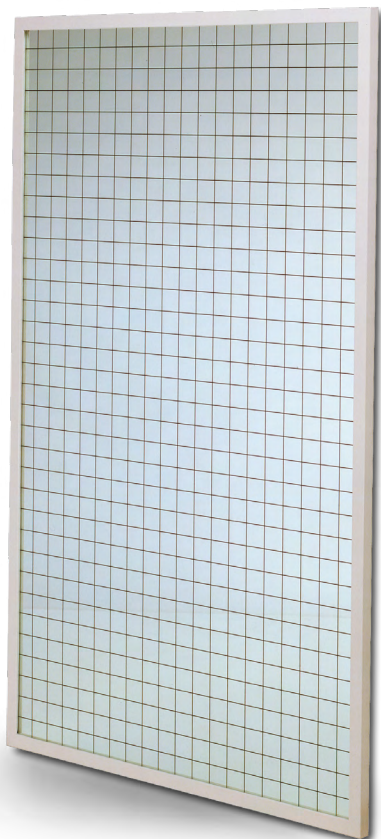

Art. 260443 - SPECCHIO A SUPERFICIE **QUADRETTATA** - quadrettato cm 5 x 5

- telaio in acciaio
- dimensioni cm 100 x 170 h
- Dispositivo medicale

VERSIONE DELLA SUPERFICIE LISCIA

Art. 260443L - SPECCHIO A SUPERFICIE **NON QUADRETTATA**

- telaio in acciaio
- dimensioni cm 100 x 170 h
- Dispositivo medicale

SPECCHI ORTOPEDICI

Specchi trasportabili e inclinazione variabile

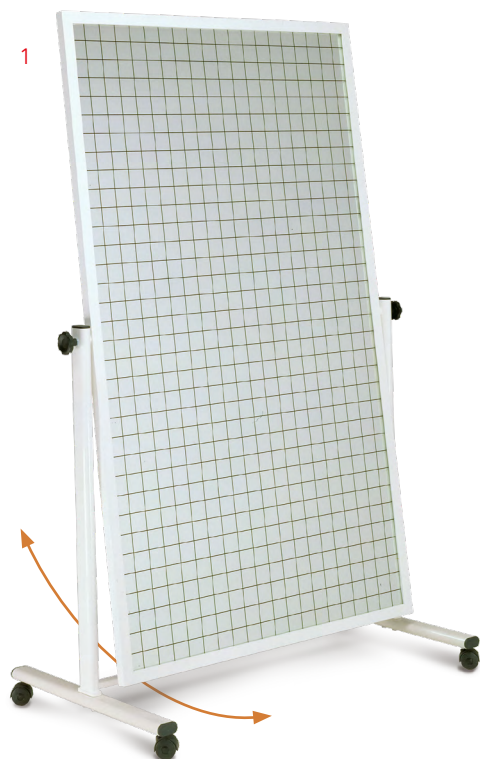

(1) Art. 260438 - SPECCHIO TRASPORTABILE E INCLINABILE

- telaio in acciaio verniciato con polveri epossidiche
- ruote
- quadrato cm 5 x 5
- dimensioni cm 100 x 170 h
- Dispositivo medicale

VERSIONE DELLA SUPERFICIE LISCIA

Art. 260438L - SPECCHIO TRASPORTABILE E INCLINABILE

- telaio in acciaio verniciato con polveri epossidiche
- ruote
- dimensioni cm 100 x 170 h
- Dispositivo medicale

(2) Art. 260439 - SPECCHIO TRASPORTABILE

- telaio in acciaio verniciato con polveri epossidiche
- ruote
- quadrato cm 5 x 5
- dimensioni cm 100 x 170 h
- Dispositivo medicale

VERSIONE DELLA SUPERFICIE LISCIA

Art. 260439L - SPECCHIO TRASPORTABILE

- telaio in acciaio verniciato con polveri epossidiche
- ruote
- dimensioni cm 100 x 170 h
- Dispositivo medicale

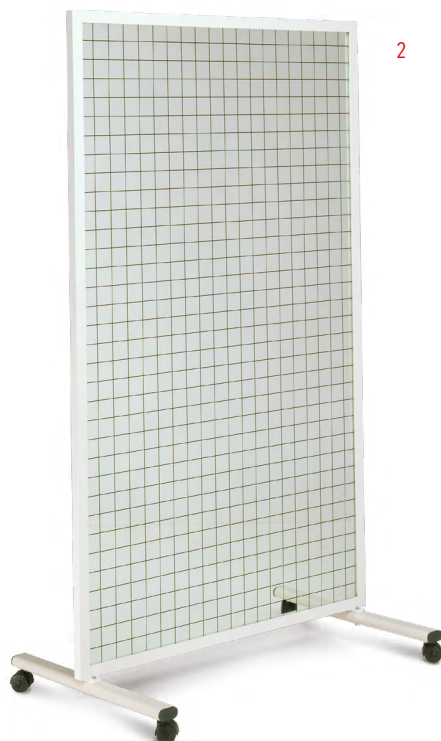

ARTI INFERIORI

Art. 140606 Panca per quadricipiti

(1) Art. 140606 - JOLLY

- per esercizi di recupero funzionale e rinforzo muscolare degli arti inferiori
- limitatore dell'ampiezza in flessione ed estensione
- carico variabile indipendente **dx** e **sx**
- schienale ad inclinazione variabile di 80°
- dimensioni cm 165 x 50 x 55h
- **Dispositivo non medicale**

IN OPZIONE

- (2) Art. 140111/A** - DISCHI DI CARICO kg 0,5
Art. 140111/B - DISCHI DI CARICO kg 1
Art. 140111/C - DISCHI DI CARICO kg 2
Art. 140111/D - DISCHI DI CARICO kg 5
Carico massimo consigliato kg 10 per parte



PROSTRECH®

3



- (3) Art. 250226 - PROSTRECH®** per dare stabilità e sostegno alla gamba, l'estensione del Tendine di Achille e della fascia plantare
- Dispositivo medicale



Q-BENCH

Art. 140600 - Poltrona per quadricipiti, comoda e stabile.
Schienale regolabile su due posizioni



Adatta anche per il recupero del bicipite

- Appoggio tibiale bilaterale per il movimento indipendente di estensione e di flessione del ginocchio
- Bilanciere che offre la comodità di regolazione su più livelli
- Regolazione dell'ampiezza per la flessione e l'estensione
- Impugnatura di aiuto al movimento regolabile su più livelli.
- Inclinazione schienale : 12°
- Inclinazione seduta : 4°
- In dotazione 20 kg di dischi distribuiti su due lati.
- Telaio in acciaio, verniciato epossidico
- Sella ignifuga classe 1 IM, densità 40

Dimensioni poltrona

- Altezza 120 cm
 - Larghezza alle estremità del bilanciere 85 cm
 - Profondità : 90 cm
 - Altezza della seduta : 65 cm
 - Larghezza della seduta : 54 cm
 - Profondità della seduta : 50 cm
 - Dispositivo medicale
- Peso : 45 kg + 20 kg dischi di carico

ERCOLINA - Art. 140480

Macchina per il recupero funzionale e l'allenamento sportivo



(1) Art. 140480 - ERCOLINA**

- telaio in acciaio da fissare alla parete
- guide di scorrimento in acciaio cromato
- schienale imbottito e rivestito in similpelle
- dimensioni cm 104 x 36 x 186 h

(2) Art. 140510 - PANCA PER ERCOLINA **

- struttura in acciaio
- piano rivestito e imbottito in similpelle lavabile
- dimensioni cm 120 x 30 x 45 h

(3) Art. 140111/A - DISCHI DI CARICO ** in ghisa Ø 25, kg 0,5

Art. 140111/B - DISCHI DI CARICO ** in ghisa Ø 25, kg 1

Art. 140111/C - DISCHI DI CARICO ** in ghisa Ø 25, kg 2

(4) Art. 250309 - CAVIGLIERA CON GANCIO **

** Dispositivo non medicale

TAPPETINI

Tappetini e materassini per l'educazione fisica e ginnastica



(1) AGGLOMERATO, DENSITÀ 80 **
Art. 110910 - cm 200 x 100 x 5 h

(2) ESPANSO **
Art. 110686 - cm 200 x 100 x 5 h
Art. 110691 - cm 200 x 100 x 10 h

(3) **MSD-TAPPETI PER LA GINNASTICA TERAPEUTICA ****
Schiuma a cella chiusa, PVC esente. Non assorbe l'umido né la polvere pertanto non assorbe i batteri. Superficie antiscivolo, gradevole al tatto, non si stropiccia, non si sgretola. Arrotolabile
Art. 110970 - 180 x 60 x 1,5 h cm
Art. 110980 - 180 x 100 x 1,5 h cm

** Dispositivo non medicale

PIANI D'EQUILIBRIO



(1) Art. 250204 - PEDANA OSCILLANTE SEMPLICE **

- rivestimento in gomma antiscivolo
- dimensioni cm 170 x 60 x 14 h

(2) Art. 250210 - PEDANA OSCILLANTE SU SEMICERCHIO **

- rivestimento in gomma antiscivolo
- dimensioni cm 80 x 60 x 13 h

DONDOLI TIPO BOBATH

(3) Art. 250220 dimensione Ø cm 60 x 13 h **

- rivestimento in gomma antiscivolo

(4) Art. 250225 dimensione Ø cm 80 x 13 h **

- rivestimento in gomma antiscivolo

(5) Art. 111865 - PANCA SVEDESE **

con asse di equilibrio

- struttura in legno
- dimensioni cm 300 x 35 x 35 h

** Dispositivo non medicale

AUSILI PER DEAMBULAZIONE



(1) Art. 270110 - GIRELLINO NON CHIUDIBILE

- altezza regolabile cm 74 Δ cm 91
- Convenzione USL 22.21.003/22.21.005
- Dispositivo medicale

(2) Art. 270100 - DEAMBULATORE ARTICOLATO

- altezza regolabile cm 77 Δ cm 92
- Convenzione USL 22.11.003/22.11.005
- Dispositivo medicale

(3) Art. 270070 - GIRELLO CHIUDIBILE con

- appoggi ascellari, per deambulazione
- altezza regolabile cm 117 Δ cm 144
- Convenzione USL 22.21.005 + 22.85.011 + 22.85.029
- Dispositivo medicale

(4) Art. 270080 - in opzione - sedile imbottito

- per girello art.270070
- Convenzione USL 22.85.013
- Dispositivo medicale

(5) Art. 270050 - TRIPODE

- altezza regolabile 10 posizioni cm 75 Δ cm 103
- Convenzione USL 22.01.033
- Dispositivo medicale

(6) Art. 270060 - QUADRIPODE

- altezza regolabile 10 posizioni cm 77 Δ cm 104
- Convenzione USL 22.01.043
- Dispositivo medicale

GRUCCIA

(7) Art. 270010 - CON MOLLA AMMORTIZZANTE

- altezza regolabile cm 67 Δ cm 100
- Convenzione USL 22.01.013
- Dispositivo medicale

(8) Art. 270020 - CON MOLLA AMMORTIZZANTE

- altezza regolabile cm 62 Δ cm 95
- Convenzione USL 22.01.013
- Dispositivo medicale

STAMPELLA

(9) Art. 270030 - CON MOLLA AMMORTIZZANTE

- altezza regolabile cm 122 Δ cm 147
- Convenzione USL 22.01.027
- Dispositivo medicale

(10) Art. 270040 - CON MOLLA AMMORTIZZANTE

- altezza regolabile cm 117 Δ cm 145
- Convenzione USL 22.01.027
- Dispositivo medicale



DIAGNOSTICA



Art. 260376 - GRADINO DI KALTEMBACH

- per prove di sforzo in cardiologia
- piano posizionabile su 3 livelli: 30-40-50 cm
- rivestimento in gomma antiscivolo
- dimensioni cm 70 x 67 x 129 h
- Dispositivo medicale



ERGOTERAPIA

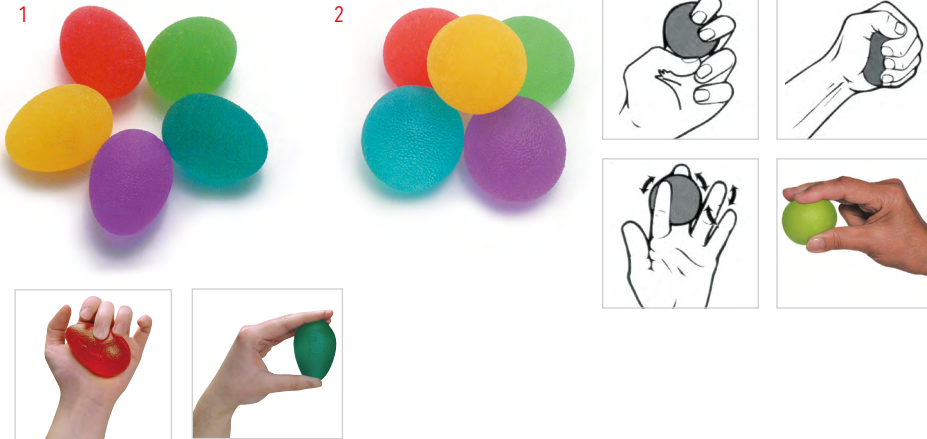

(1) Art. 260081 - MSD ALLENATORE OVOGEL
migliora la mobilità del braccio dopo un intervento o una ferita, ottimo anche per recupero funzionale delle dita e del braccio.
Attenua il dolore, la rigidità delle dita e del polso artritico.
• Dispositivo medicale

Serie di 5 pezzi:
colore limone: molto soffice
colore lampone: soffice
colore uva: medio
colore acqua blu: rigido
colore mora: molto rigido

(2) Art. 260084 S - MSD PALLINE IN GEL Ø 50mm
refrigerabili o scaldabili per 10 secondi in forno a microonde, per la riabilitazione delle dita e l'articolazione della mano.
• Dispositivo medicale

Serie di 5 pezzi:
colore limone: molto soffice
colore rosso: soffice
colore verde: medio
colore acqua blu: rigido
colore nero: molto rigido

ERGOTERAPIA



(1) Art. 260070 - PANNELLO PER ERGOTERAPIA **

- completo di 9 attrezzi
- lavabile e fissabile alla parete
- dimensioni cm 100 x 60 x 7

(2) Art. 260190 - RUOTA DEL LAPIDARI **
per esercizi delle spalle

- 4 braccia lunghe cm.130 e 4 braccia lunghe cm 110
- impugnatura antiscivolo
- altezza regolabile
- resistenza variabile
- fornita completa di colonna per il fissaggio
- dimensioni cm 132 x 25 x 200 h

(3) Art. 260040 - SPIRALE VERTICALE IN ACCIAIO **

- base in legno naturale
- dimensioni cm 40 x 17 x 31 h

(4) Art. 260030 - SPIRALE ORIZZONTALE IN ACCIAIO **

- base in legno naturale
- dimensioni cm 40 x 30 x 38 h

(5) Art. 260060 - CURSORE SENZA FINE IN ACCIAIO **

- base in legno naturale
- dimensioni cm 40 x 17 x 21 h

** Dispositivo non medicale

ERGOTERAPIA

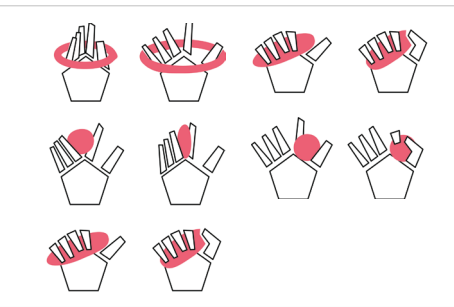

(1) PASTA PER MALASSARE - THERAFLEX®

piacevole al tatto, ideale per rinforzare l'avambraccio e per il recupero della capacità di presa del palmo e delle dita. Theraflex non è tossico, è garantito senza lattice, è inodore.

Non lubrifica, non lascia residui sulla pelle.

Corredato di manuale d'esercizi

- Dispositivo medicale

Art. 260080 - CONFEZIONE DA 5 PEZZI ASSORTITI DA 85 gr cad.:

- beige - molto soffice
- giallo - soffice
- rosso - medio
- verde - forte
- blu - molto forte

OPPURE CONFEZIONI SINGOLE DA 85 gr:

- Art. 260080/1** - beige - molto soffice
- Art. 260080/2** - giallo - soffice
- Art. 260080/3** - rosso - medio
- Art. 260080/4** - verde - forte
- Art. 260080/5** - blu - molto forte

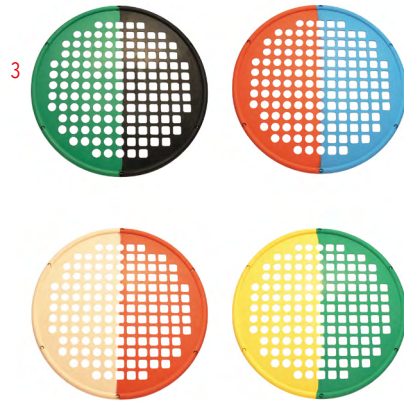
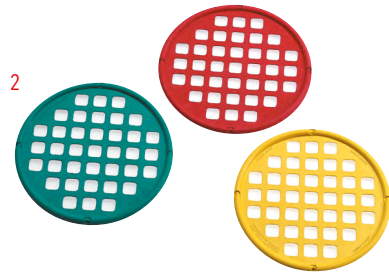

(2) **Art. 260088 - POWER WEB JR®** disco per il recupero di mobilità delle dita, mano e polso; in flessione, estensione, adduzione e abduzione

- dimensioni: Ø 18 cm
- peso: 225 gr
- Dispositivo medicale

Serie di 3 dischi per 3 livelli di resistenza:

- giallo - leggera
- rosso - media
- verde - alta

(3) **Art. 260092 - POWER WEB COMBO® serie di 4 dischi**

Della stessa dimensione e qualità di **Power Web Jr**, offre in più il vantaggio di combinare due resistenze sullo stesso disco, per l'esercizio personalizzato delle due mani.

- Dispositivo medicale

Art. 260092/1 - DERMA (molto leggero) / ROSSO (medio)

Art. 260092/2 - GIALLO (leggero) / VERDE (forte)

Art. 260092/3 - ROSSO (medio) / BLU (molto forte)

Art. 260092/4 - VERDE (forte) / NERO (fortissimo)

ERGOTERAPIA



1



2 Carico fisso



(1) **Art. 260082 - DIGIFLEX® **** i tasti a molla isolano ogni dito così che le dita con la muscolatura più forte non possono compensare i più deboli. Per la riabilitazione differenziata della dita e la tonificazione muscolare dell'avambraccio. Per il potenziamento complessivo della mano. È tascabile. Corredato di manuale d'uso.

CONFEZIONE DA 5 PEZZI ASSORTITI:

- giallo - molto debole - 7N/0,7 kg
- rosso - debole - 14N/1,4 kg
- verde - medio - 23N/2,3 kg
- blu - forte - 32N/3,2 kg
- nero - molto forte - 41N/4,1 kg

COLORE	RESISTENZA PERCEPITA	VALORI DI FORZA CORRISPONDENTI	
GIALLO	MOLTO DEBOLE	N 7/23	KG 0,7/2,3
ROSSO	DEBOLE	N 14/45	KG 1,4/4,5
VERDE	MEDIO	N 23/73	KG 2,3/7,3
BLU	FORTE	N 35/104	KG 3,5/10,4
NERO	MOLTO FORTE	N 41/141	KG 4,1/14,1

(2) **POLSIERE - CAVIGLIERE A CARICO FISSO ****

PRO - Rinforzato

- **Art. 140381N** da kg 1 (paio)
- **Art. 140382N** da kg 0,5 (paio)
- **Art. 140391N** da kg 1,6 (paio)
- **Art. 140392N** da kg 2 (paio)
- **Art. 140393N** da kg 2,5 (paio)
- **Art. 140394N** da kg 3 (paio)
- **Art. 140397N** da kg 3,5 (paio)
- **Art. 140398N** da kg 4 (paio)
- **Art. 140401N** da kg 5 (paio)

** Dispositivo non medicale

PESI e FUNICELLE



- (1) PESI IN GHISA RIVESTITI IN NYLON **
Art. 140333 - Paio da 0,5 kg ciascuno
Art. 140334 - Paio da 1 kg ciascuno
Art. 140335 - Paio da 2 kg ciascuno
Art. 140336 - Paio da 3 kg ciascuno
Art. 140337 - Paio da 4 kg ciascuno
Art. 140338 - Paio da 5 kg ciascuno



- (2) DISCHI IN GHISA Ø 25 (SINGOLO) **
Art. 140111 A - kg 0,5
Art. 140111 B - kg 1
Art. 140111 C - kg 2
Art. 140111 D - kg 5
Art. 140111 E - kg 10

** Dispositivo non medicale

ERGOTERAPIA

(1) **Art. 260089** - SERIE DI 5 BANDE GINNICHE ELASTICHE **MSD®** IN LATTICE - per dare più efficacia ai trattamenti e continuità a domicilio del paziente. Il campo di applicazione spazia dalla riabilitazione alla ginnastica e tonificazione muscolare.

- dimensioni in lunghezza m 5,5 cad.
- Dispositivo medicale

OPPURE - CONFEZIONI SINGOLE DA m 5,5
CON LATTICE :

- Art. 260089/1** - soffice
- Art. 260089/2** - medio
- Art. 260089/3** - forte
- Art. 260089/4** - molto forte
- Art. 260089/5** - fortissimo



COLORE	100%	200%	500%
GIALLO	N 18/1,8 KG	N 26/2,6 KG	N 53/5,3 KG
ROSSO	N 25/2,5 KG	N 36/3,6 KG	N 67/6,7 KG
VERDE	N 32/3,2 KG	N 45/4,5 KG	N 84/8,4 KG
BLU	N 39/3,9 KG	N 52/5,2 KG	N 92/9,2 KG
NERO	N 45/4,5 KG	N 61/6,1 KG	N 108/10,8 KG

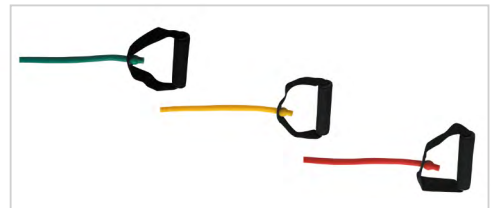

LIVELLI DI FORZA CORRISPONDENTI ALLE PERCENTUALI DI ESTENSIONE

(2) **Art. 260093** - SHOULDER TUBE- serie di tre elastici per puleggioterapia, ancorabili ad una porta o parete per un'efficace esercizio delle spalle e l'ampiezza del movimento, ad uso riabilitativo e sportivo.

- Dispositivo medicale

260093/1 - livello resistenza leggera

260093/2 - livello resistenza media

260093/3 - livello resistenza elevata

Fornito completo di puleggia, impugnatura, ancoraggio alla porta e di figure che ne illustrano gli esercizi.



LA NOSTRA AMPIA SELEZIONE

di attrezzi per
l'ergoterapia,
tappeti, pesi e
funicelle, sistemi
di trazione integrabili
con i propri accessori,
è in grado di coprire
ogni esigenza.





GRIGLIE

GRIGLIE A PARETE - Art. 250161

Dispositivo la cui installazione richiede l'intervento di un professionista

(1) Art.250161 - GRIGLIA A PARETE

- verniciata
- dimensioni cm 200 x 70
- sporgenza dal muro cm 100
- Portata massima: 150 kg
- Dispositivo medicale

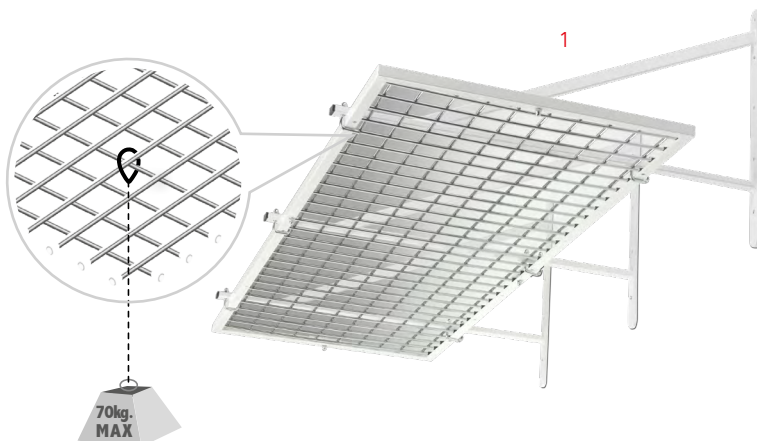

GRIGLIE A SOFFITTO - Art. 250162

Dispositivo la cui installazione richiede l'intervento di un professionista

(2) Art.250162 - GRIGLIA A PARETE

- verniciata
- dimensioni cm 200 x 70
- altezza regolabile da cm 63 a 103
- Portata massima: 150 kg
- Dispositivo medicale

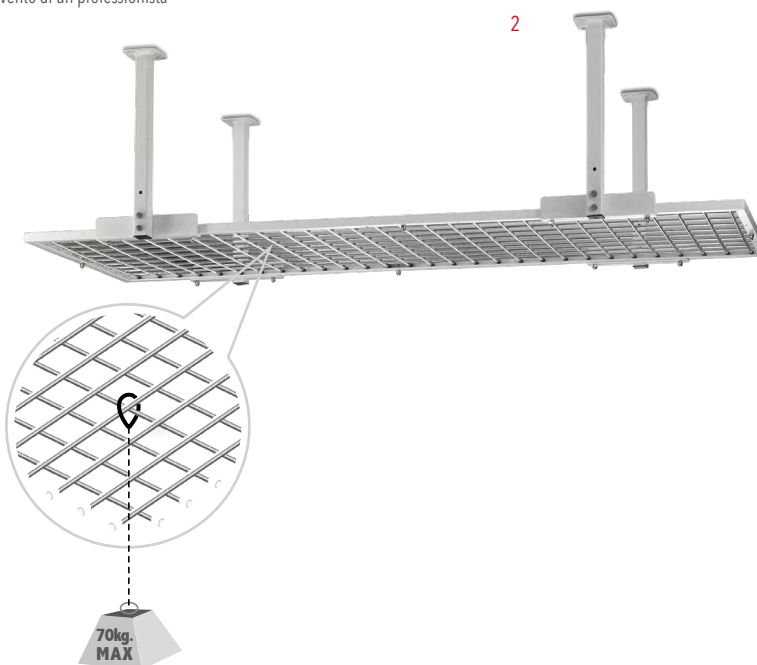

TORRE per PULEGGIOTERAPIA

Senza fissaggio alla parete

Dispositivo la cui installazione richiede l'intervento di un professionista

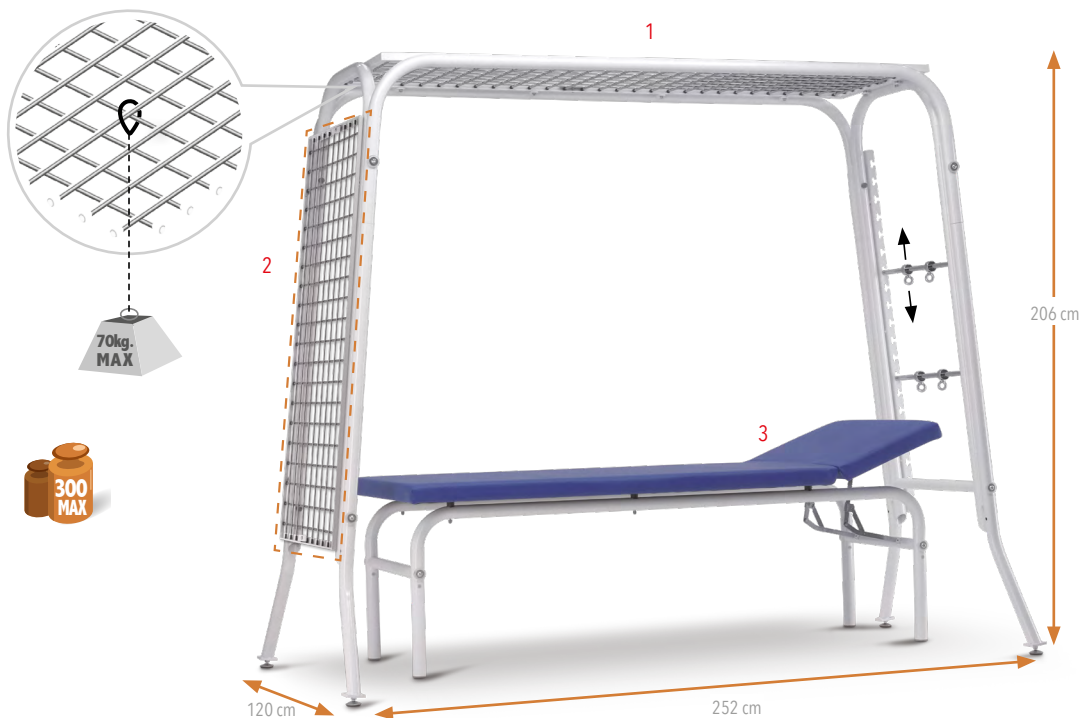

TORRE PER PULEGGIOTERAPIA, AUTOPORTANTE

Struttura in acciaio, molto stabile grazie ad una ideazione molto equilibrata.

- Griglia superiore cromata, dimensioni 252 x 120 x 206 cm.
- Fornita di serie con due barre complete di due golfari per il passaggio o l'ancoraggio dei cavi, posizionabili su 20 livelli.
- Rete elettrosaldata, maglia 8 mm., cromata
- Quattro appoggi regolabili per la stabilità ottimale
- Portata massima: 300 kg
- Dispositivo medicale

Peso della struttura:

- 250163: 110 kg
- 250163A: 122 kg
- 250163B: 160 kg

Disponibile in 3 configurazioni:

- (1) **Art. 250163** versione base
- (2) **Art. 250163A** versione con pannello laterale
- (3) **Art. 250163B** versione con pannello laterale e tavolo 220158



(1) **Art. 250163**
versione base

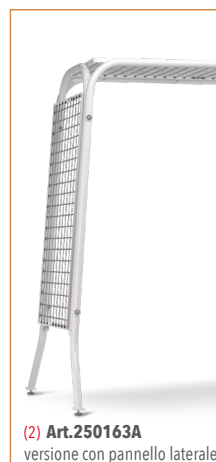

(2) **Art. 250163A**
versione con pannello laterale

GRIGLIE

GRIGLIA "CHIUSA" per puleggioterapia

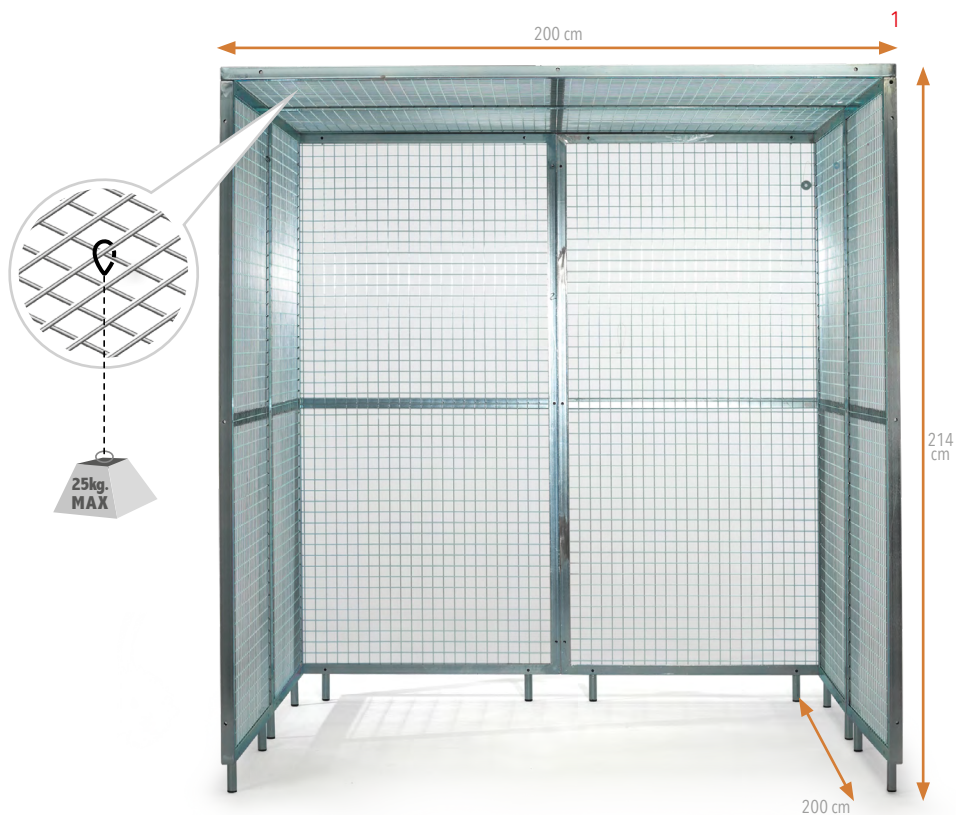

(1) Art. 250164- GRIGLIA "CHIUSA" per puleggioterapia

- 8 elementi
- finitura galvanizzata
- dimensioni: 200 x 204 x 214 h cm
- Portata massima: 150 kg
- Dispositivo medicale

(2) Art. 250167- GRIGLIA "CHIUSA" per puleggioterapia

- 4 elementi
- finitura galvanizzata
- dimensioni: 200 x 104 x 214 h cm
- Portata massima: 150 kg
- Dispositivo medicale

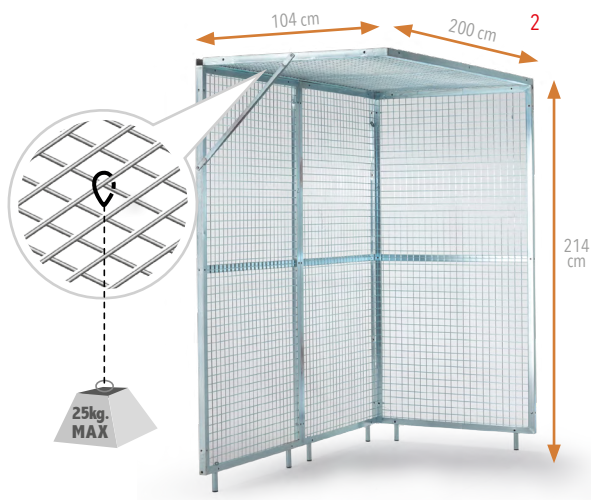

TRAZIONE

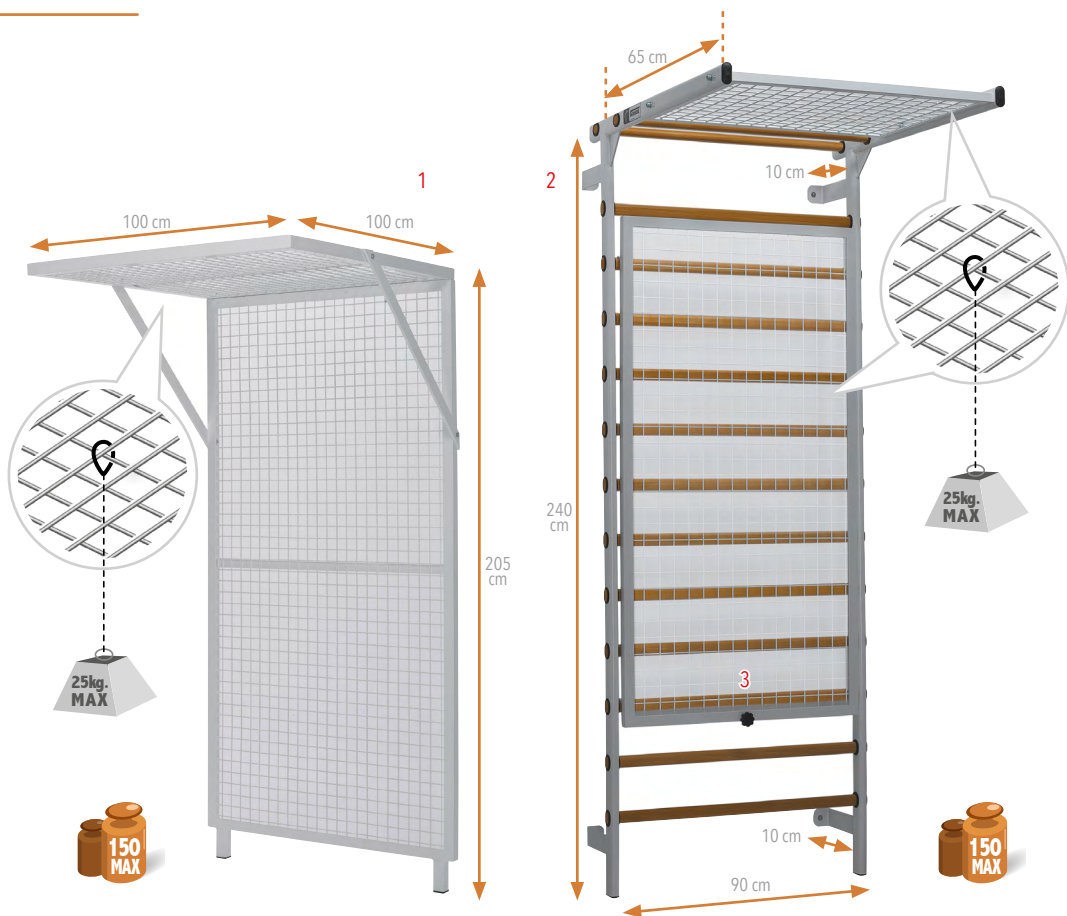

(1) Art. 250165V - PANNELLO MURALE CON AVANZATA ORIZZONTALE per puleggioterapia

- Telaio acciaio verniciato epossidico
- dimensioni: 100 x 100 x 205 h cm
- sporgenza: 100 x 100 cm
- Portata massima: 150 kg
- Dispositivo medicale

(2) Art. 112245 - SPALLIERA 14 pioli con avanzata grigliata

- dimensioni spalliera: 90 x 240 h cm
- dimensioni avanzata: 90 x 65 h cm
- Portata massima: 150 kg
- Dispositivo medicale

(3) Art. 112259 - PANNELLO GRIGLIATO fissabile alla spalliera con possibilità di sistemazione sul retro quando non è utilizzato

- dimensioni: 80 x 160 h cm
- peso: 7 kg
- Dispositivo medicale

Vedi accessori applicabili a pag. 110 e 111

SISTEMI DI TRAZIONE E ACCESSORI

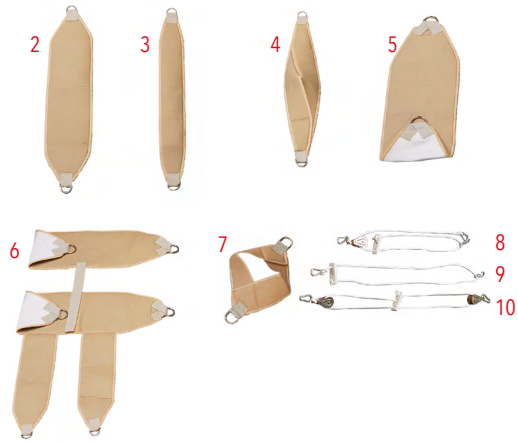

- (1) **Art. 111810** - PANCA REGOLABILE IN ALTEZZA **
 • regolabile in altezza cm 35 Δ 55
 • dimensioni cm 60 x 30

- (KIT A) **Art. 112242** - KIT COMPLETO ** DI:
 • fune completa di 2 maniglie
 • 2 carrucole aperte in acciaio inox
 • 1 mentoniera con archetto

- (KIT B) **Art. 112243** - KIT "PLUS" COMPLETO ** DI:
 • fune da m 6
 • 2 maniglie
 • 2 carrucole aperte
 • 2 moschettoni
 • 2 cavigliere
 • 2 cinturini

- (2) **Art. 250306** - GAMBE**
 (3) **Art. 250307** - BRACCIO**
 (4) **Art. 250301** - TESTA**
 (5) **Art. 250305** - BACINO**
 (6) **Art. 250300** - SOLLEVAMENTO COMPLETO**
 (7) **Art. 250310** - TALLONIERA**
 (8) **Art. 250302** - CORDA PER PULEGGIOTERAPIA**
 (9) **Art. 250303** - CORDA PER PULEGGIOTERAPIA**
 (10) **Art. 250304** - CORDA PER PULEGGIOTERAPIA**

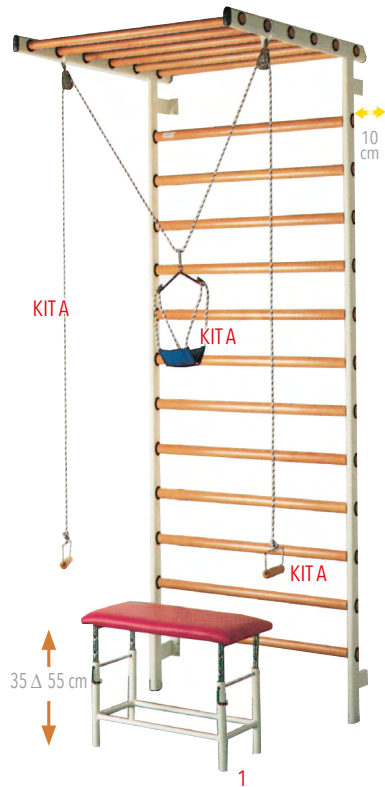

** Dispositivo non medicale

SISTEMI DI TRAZIONE E ACCESSORI

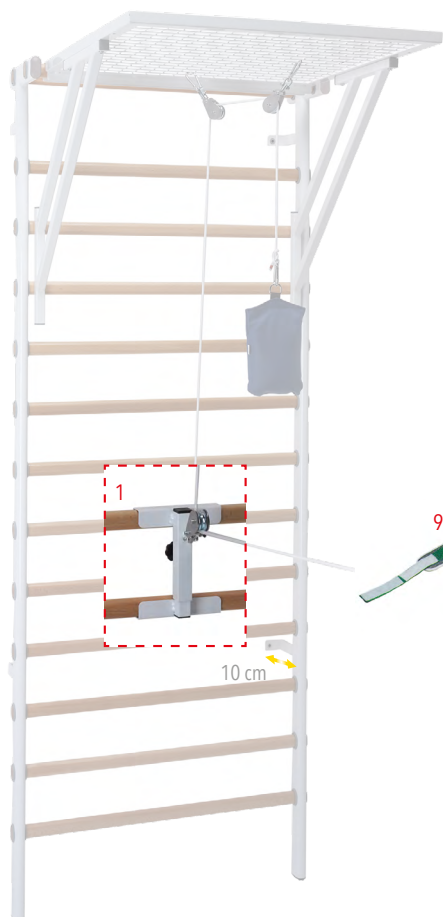

- (1) **Art. 250159** - ELEMENTO RINVIO FUNE PER PULEGGIOTERAPIA ** applicabile alla spalliera
- (2) **Art. 250309** - CAVIGLIERA **
- (3) **Art. 240360** - MANIGLIA CON IMPUGNATURA IN LEGNO **
- (4) SACCHETTO SABBIA IN PVC CON OCCHIELLO **
Art. 250090 - kg 0,5
Art. 250100 - kg 1
Art. 250110 - kg 2
Art. 250120 - kg 3
Art. 250130 - kg 4
Art. 250140 - kg 5
Art. 250150 - kg 6
- (5) **Art. 240320** - GANCIO AD "S" **
- (6) **Art. 240340** - CARRUCOLA APRIBILE **
- (7) **Art. 240330** - MOSCHETTONE **
- (8) **Art. 240310** - FUNICELLA IN NYLON **

- (9) **Art. 240390** - TALLONIERA CON GANCIO **
- (10) **Art. 250024** - COPPIA CAVIGLIERA **
- (11) **Art. 250025** - GAMBALE PER TRAZIONE **
- (12) **Art. 240370** - CINTURINO CON GANCIO **
- (13) **Art. 240380** - CAVIGLIERA CON GANCIO **
- (14) **Art. 250070** - MENTONIERA IN CUIOIO ** senza archetto
- (15) **Art. 250088** - ARCHETTO IN ACCIAIO CROMATO PER MENTONIERA **
- (16) **Art. 250080** - MENTONIERA IN SIMILPELLE ** senza archetto

** Dispositivo non medicale

SPALLIERE SVEDESI



SPALLIERE CON MONTANTI E 14 PIOLI IN FAGGIO

(1) **Art. 112264** - A 2 CAMPATE cm 180 x 250 h

- Dispositivo medicale

ACCESSORI IN OPZIONE:

(4) **Art. 111840** - PANCA** con fermapièdi cm 180 x 30 x 35 h

(5) **Art. 240285** - CUSCINO** semicilindrico cm 30 x 15 x 8 h



** Dispositivo non medicale

SPALLIERE SVEDESI



SPALLIERE CON MONTANTI E 14 PIOLI IN FAGGIO

- (2) **Art. 112262** - A 1 CAMPATA cm 90 x 250 h
• Dispositivo medicale



SPALLIERA UNI, DRITTA 16 PIOLI

- (3) **Art. 112268** - A 1 CAMPATA cm 90 x 260 h
• Dispositivo medicale

ACCESSORI IN OPZIONE:

- (4) **Art. 111840** - PANCA ** con fermapiedi cm 180 x 30 x 35 h
(5) **Art. 240285** - CUSCINO ** semicilindrico cm 30 x 15 x 8 h



** Dispositivo non medicale

SPALLIERE

Spalliere ortopediche struttura in acciaio e legno



SPALLIERE CON MONTANTI IN ACCIAIO E 14 PIOLI IN FAGGIO

(1) Art. 112220 - A 1 CAMPATA cm 90 x 240 h
• Dispositivo medicale

(2) Art. 112230 - A 2 CAMPATE cm 180 x 240 h
• Dispositivo medicale

ACCESSORI IN OPZIONE:

(6) Art. 111840 - PANCA ** con fermapiedi cm 180 x 30 x 35 h

(7) Art. 240285 - CUSCINO ** semicilindrico cm 30 x 15 x 8 h



** Dispositivo non medicale

SPALLIERE

Spalliere ortopediche struttura in acciaio e legno



SPALLIERE CON MONTANTI IN ACCIAIO E 14 PIOLI IN FAGGIO

- (3) **Art. 112240** - CON AVANZATA SUPERIORE DI CM 100
• Dispositivo medicale

- (4) **Art. 112260** - AVANZATA SUPERIORE DI 80CM
• ideale per elongazioni e per le articolazioni delle vertebre
• dimensioni 80 x 80 cm
• Dispositivo medicale

- (5) **Art. 112261** - AVANZATA SUPERIORE DI 70CM
• ideale per elongazioni e per le articolazioni delle vertebre
• dimensioni 80 x 70 cm
• Dispositivo medicale

ACCESSORI IN OPZIONE:

- (6) **Art. 111840** - PANCA ** con fermapiedi cm 180 x 30 x 35 h
(7) **Art. 240285** - CUSCINO ** semicilindrico cm 30 x 15 x 8 h



** Dispositivo non medicale



PALLONI BOBATH

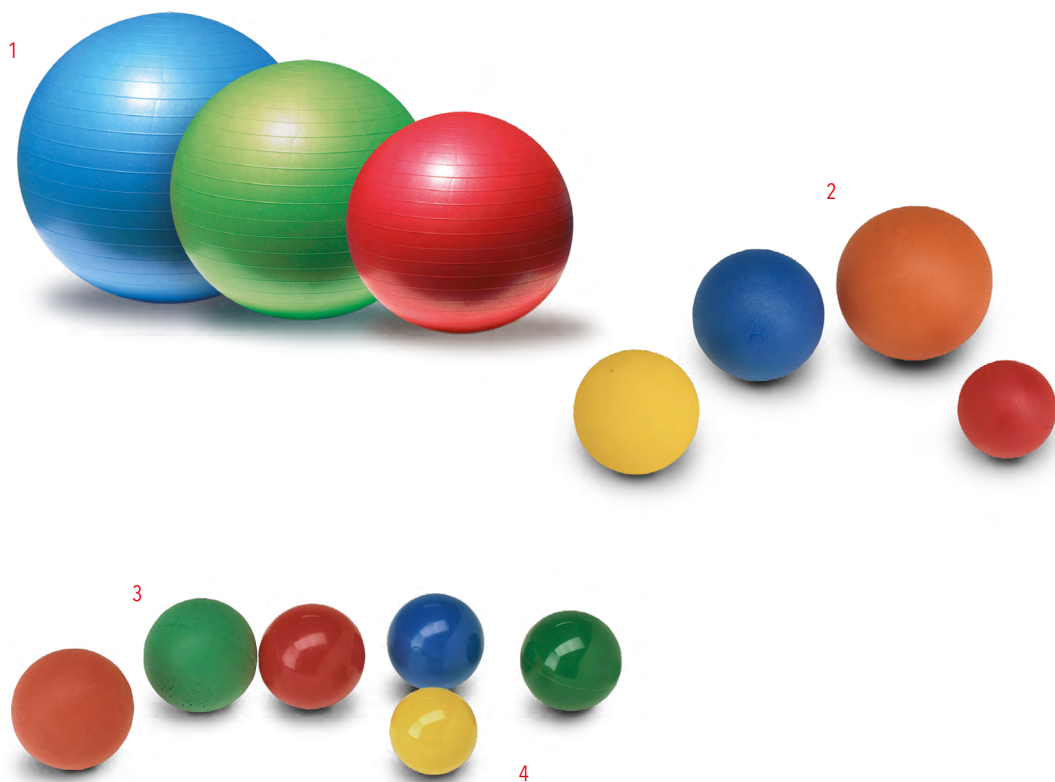

(1) PALLONI **BOBATH** in PVC
completi di pompa per il gonfiaggio
• Dispositivo medicale

Art. 260450 - Ø cm 45
Art. 260460 - Ø cm 55
Art. 260470 - Ø cm 65
Art. 260471 - Ø cm 85
Art. 260472 - Ø cm 75
Art. 260480 - Ø cm 95
Art. 260490 - Ø cm 120

(2) PALLE MEDICHE ** colorate ed appesantite,
piccole ma soffici quanto necessario per la presa
ottimale.

Art. 111551 - rosso - Peso kg 1, Ø cm 12
Art. 111571 - giallo - Peso kg 2, Ø cm 15
Art. 111581 - blu - Peso kg 3, Ø cm 17
Art. 111601 - rosso - Peso kg 5, Ø cm 23

(3) PALLE PER RITMICA in PVC **

Art. 111441 - peso gr 130, Ø cm 16
Art. 111443 - peso gr 280, Ø cm 18
Art. 111480 - peso gr 400, Ø cm 19

(4) **Art. 111481** - PALLE PER RITMICA **
in GOMMA PIUMA, Ø cm 20

** Dispositivo non medicale

BASTONI CERCHI CLAVE CEPPI E APPOGGI



(1) CERCHI IN NYLON SEZIONE RETTANGOLARE **
Art. 110450 - Ø cm 60
Art. 110460 - Ø cm 70
Art. 110470 - Ø cm 80

(2) CERCHI IN PVC SEZIONE CIRCOLARE (VUOTO) **
Art. 110472 - Ø cm 60
Art. 110474 - Ø cm 70
Art. 110476 - Ø cm 80
Art. 110478 - Ø cm 90

(3) BASTONI IN LEGNO **
Art. 110190/A - cm 60
Art. 110190/B - cm 70
Art. 110190/C - cm 80
Art. 110190/D - cm 90
Art. 110190 - cm 100

(4) BASTONI IN PVC **
Art. 110200 - cm 60
Art. 110210 - cm 70
Art. 110220 - cm 80
Art. 110230 - cm 90
Art. 110240 - cm 100

(5) **Art. 110100** - CEPPI TIPO
"BAUMANN" ** (coppia)

(6) **Art. 110400** - APPOGGIO ** (singolo)

(7) **Art. 110500** - CLAVE IN LEGNO
****** (coppia)
 • altezza cm 31, peso gr 300

(8) **Art. 110510** - CLAVE IN LEGNO **
 (coppia)
 • altezza cm 35, peso gr 400

(9) **Art. 110520** - CLAVE IN LEGNO **
 (coppia)
 • altezza cm 39, peso gr 500

(10) **Art. 260610** - CARRELLO ** porta attrezzi
 • in legno naturale
 • per bastoni, clave, cerchi e palloni
 • dimensioni cm 150 x 60 x 104 h

**Versione presentata con opzione accessori
 art.260615**

(11) **Art. 260615** - KIT ATTREZZI PER CARRELLO **
 completo di:
 • sacchetti contenenti sabbia, cm 38 x 20
 • mattoni "Vayer" in legno pieno
 • blocchi in plastica per percorsi
 • funicelle colorate
 • funicelle con manopole e ingrossamento
 • palle per ritmica gr 130, cm 16
 • palle per ritmica gr 280, cm 18
 • palle per ritmica gr 420, cm 19
 • cerchio in PVC vuoto sezione tonda, cm 60
 • cerchio in PVC vuoto sezione tonda, cm 70
 • cerchio in PVC vuoto sezione tonda, cm 80
 • pallone Bobath, cm 55
 • pallone Bobath, cm 75

** Dispositivo non medicale

MATTONI, TAVOLETTE CONI E PERCORSI

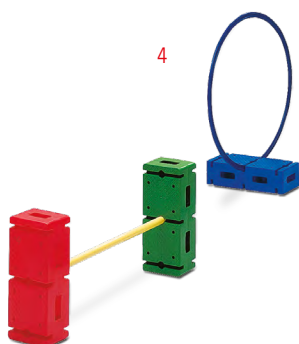
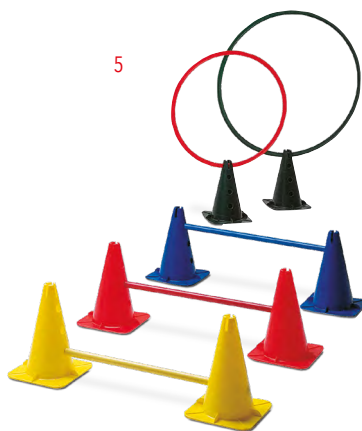
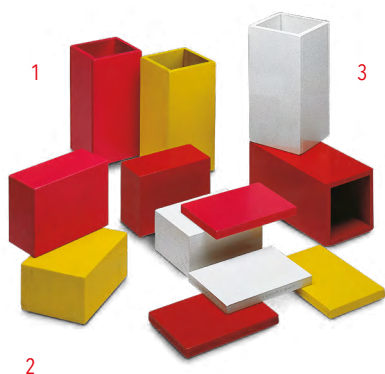

(1) **Art. 260510** - BLOCCHI in legno **, vuoti
• dimensioni cm 30 x 15 x 15 h

(2) **Art. 260508** - MATTONI **, pieni
• dimensioni cm 20 x 10 x 15 h

(3) **Art. 260506** - TAVOLETTE **
• dimensioni cm 22 x 15 x 2 h

(4) **Art. 260500** - BLOCCHI ** per percorsi
• materiale plastico
• 3 fessure per l'inserimento di cerchi
• 3 fori per l'inserimento di bastoni
• colori: rosso, giallo, verde, blu
• dimensioni cm 37 x 10 x 15 h

(5) CONI ** per realizzare percorsi
• materiale plastico
• 4 scanalature per l'inserimento di cerchi a sezione piatta
• 3 fori laterali per l'inserimento di bastoni
• colori: rosso, giallo, verde, blu
Art. 260520 - altezza cm 30
Art. 260521 - altezza cm 50

(6) **Art. 260525** - SASSI A RICCIO **
semisfere da 18 cm antiscivolo.
Per esercizi di equilibrio per bambini.
Da praticare in gruppo sia al coperto che all'aperto.
Utile anche per il massaggio plantare da posizione seduta.
Serie di 6 pezzi in sei colori.

** Dispositivo non medicale



 **FERROX®**

comodo tu...
comodo
il paziente...

Il fabbricante ed il distributore non potranno essere ritenuti responsabili per conseguenze dirette o indirette sulle persone o cose, causate dall'utilizzo improprio dei nostri prodotti.

In virtù dell'evoluzione tecnologica del mercato e dei cambiamenti apportati dai nostri fornitori, ci riserviamo il diritto di apportare le modifiche necessarie ai prodotti offerti. Pertanto, le foto degli articoli presentati non sono contrattuali.



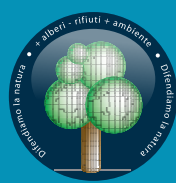

La carta è un mezzo di comunicazione indispensabile per chi lavora, per chi studia, per chiunque abbia qualcosa da dire o da mostrare, e a causa della sua provenienza naturale va usata con rispetto e parsimonia. Ecco perché Ferrox contribuisce alla lotta al disboscamento sregolato, utilizzando dei formati ridotti per la pubblicazione dei suoi cataloghi.



FERROX s.r.l.

Fabbrica attrezzi per il recupero della forma fisica

SRN: IT-MF-000011243

Stabilimento e sede legale:

via del Lavoro, 9 Z.I.

31013 Codogné (TV) Italia

Tel. +39 0438 777099 - 778370

Fax +39 0438 777091

P.IVA: IT 03613220262

e-mail: info@ferrox.it

www.ferrox.it

Graphic concept: frescodistampa.com

Photos: Effepi.com

